



MCZ

PELLETKACHELS
POÊLES À PELLETS

2024
2025

TECHNO- LOGIE

TECHNOLOGIE TOT UW DIENST

LA TECHNOLOGIE DE POINTE À VOTRE SERVICE



EASY

Easy staat voor EENVOUDIG. Via een eenvoudig maar compleet bedieningspaneel op het toestel kan de kachel makkelijk bediend en geprogrammeerd worden, in uw eigen taal, met timer en thermostaat. Een infrarood afstandsbediening of WiFi kit kan optioneel verkregen worden.

EASY signifie FACIL. Grace à un simple panneau de commande sur l'appareil, il peut facilement être utilisé et programmé dans votre langue, avec thermostat et minuterie. Une télécommande infrarouge ou un kit WiFi sont disponibles en option.



MAESTRO+

De nieuwste MCZ modellen zijn uitgerust met de Maestro+ (M+) technologie. Het grootste verschil met de Maestro kachels is de bediening: Een M+ is standaard uitgerust met een uitschuifbare bediening op het toestel. Het toestel kan ook bediend worden via een App, op uw smartphone of tablet. Optioneel is er een afstandsbediening verkrijgbaar.

Les derniers modèles MCZ sont équipés de la technologie Maestro+ (M+). La plus grande différence avec les poêles Maestro est la commande : un M+ est équipé de série d'une commande coulissante sur l'appareil. L'appareil peut également être contrôlé via une App sur votre smartphone ou votre tablette. Une télécommande est disponible en option.



MAESTRO

Maestro, het besturingssysteem op uw maat! U bedient uw kachel die standaard is uitgerust met WiFi, zoals u dat zelf wenst: met uw eigen smartphone of tablet, via de optionele afstandsbediening of via een display met toetsen. Een Maestro kachel meet de temperatuur standaard op de kachel, maar optioneel kan u er ook voor kiezen om deze aan te sluiten op uw eigen thermostaat, of aan een optionele WiFi-thermostaat sonde. Net als bij Active+ wordt ook hier de zuurstoftoevoer automatisch geregeld, met een optimale verbranding als gevolg!

Maestro, Le système de commande à votre taille! Vous commandez votre poêle qui est éq ches. Un poêle Maestro mesure la température en standard sur le poêle, mais en option, vous pouvez également choisir de la connecter à votre propre thermostat, ou à une sonde thermostat WiFi en option. L'Alimentation de l'oxygène est réglée automatiquement (comme Active+), ce qui permet une combustion optimale !

- 1 Meest geavanceerde besturing van een pelletkachel op de markt
 - 2 Standaard dubbele WiFi
 - 3 Bediening via App op smartphone, of via de optionele afstands-bediening of via de manuele display met toetsen (optioneel)
 - 4 Complete en gemakkelijke App om toestel te bedienen in 5 niveaus
 - 5 Altijd perfect vlam/verbranding = hoger rendement, minder verbruik
 - 6 Diagnose of aanpassen van de parameters mogelijk vanop afstand
 - 7 Uiterst stille en energiebesparende brushless motoren
 - 8 Optionele pelletsensor die aangeeft wanneer tank bijgevoerd moet worden
 - 9 Automatische regeling van de rookgasventilator in functie van de schoorsteentrek
- 1 Le contrôle le plus avancé d'un poêle à pellets sur le marché
 - 2 Standard double WiFi
 - 3 Fonctionnement par application sur smartphone, ou par télécommande optionnel, ou par display à l'aide de touches (en option)
 - 4 Application complète et facile à utiliser en 5 niveaux
 - 5 Flamme / combustion toujours parfaite = plus d'efficacité, moins de consommation
 - 6 Diagnostic ou réglage des paramètres possible à distance
 - 7 Moteurs sans balais extrêmement silencieux et économes en énergie
 - 8 Capteur de pellets en option qui indique quand le réservoir doit être rempli.
 - 9 Contrôle automatique du ventilateur de fumées en fonction du tirage de la cheminée

DE VERSCHILLENDE UITVOERINGEN / LES DIFFERENTES VERSIONS



Air

De modellen op AIR blazen de warme lucht via de voorkant (of bovenkant) van de kachel uit. Ideaal wanneer de kachel één enkele ruimte dient te verwarmen.

Les modèles AIR soufflent l'air chaud par l'avant (ou le dessus) du poêle. Idéal si le poêle ne doit chauffer qu'une seule pièce.



Hydro

De "HYDRO" modellen van MCZ zijn pelletkachels die warme lucht en warm water produceren om aan te sluiten op de centrale verwarming. Deze toestellen zijn volledig uitgerust en zijn voorzien van alle veiligheidskleppen, expansievat, waterpomp enz. om een volledige centrale verwarming autonoom te bedienen.

Les modèles "HYDRO" de MCZ sont des poêles à pellets qui produisent de l'air chaud et de l'eau chaude à raccorder sur le chauffage central. Ces appareils sont complètement équipés de toutes les soupapes de sécurité, vase d'expansion, pompe à eau, etc. pour commander tout un chauffage central d'une manière autonome.



Comfort air 2

Deze toestellen hebben 1 ventilator voor de ruimte waarin hij staat en een 2de ventilator die tot 8 meter ver gekanaliseerd kan worden naar een andere ruimte.

Ces appareils disposent d'un ventilateur pour la pièce dans laquelle il se trouve et d'un deuxième ventilateur qui peut être canalisé jusqu'à 8 mètres vers une autre pièce.



Comfort air 3

Deze toestellen hebben 1 ventilator voor de ruimte waarin hij staat en 2 ventilatoren die tot 8 meter ver gekanaliseerd kunnen worden naar een andere ruimte.

Ces appareils disposent d'un ventilateur pour la pièce dans laquelle il se trouve et de deux ventilateurs qui peuvent être canalisés jusqu'à 8 mètres vers une autre pièce. deuxième ventilateur qui peut être canalisé jusqu'à 8 mètres vers une autre pièce.



Natural

De NATURAL technologie is een ontwerpfilosofie gewijd aan totale stilte. Deze kachels hebben geen ventilator, een wormwielmotor die continu draait, speciaal ontworpen geluidsdempers en een pelletreservoir dat totaal gescheiden is van de rookgasventilator: alles voor een maximaal relaxgevoel. De warmte wordt in de ruimte verspreid via natuurlijke convectie.

La technologie NATURAL est une philosophie dédiée au silence total, une gamme de poêles à pellet élaborée pour réduire toutes les nuisances sonores. Un motoréducteur qui fonctionne en continu, des amortisseurs spécialement conçus, un réservoir à pellet complètement séparé du ventilateur des fumées : le tout pour une sensation de détente optimale. La chaleur est diffusée naturellement, par convection, et chaque détail technique est conçu pour échanger la totalité de la chaleur dans la pièce.

UW COMFORT / VOTRE CONFORT



NO AIR

De toestellen met de NO AIR functie werken heel stil en zuinig dankzij een volledig uitschakelbare ventilator, of een ventilator die op de minimum stand gaat draaien (modelafhankelijk).

Les appareils équipés de la fonction NO AIR fonctionnent de manière très silencieuse et économique grâce à un ventilateur entièrement commutable ou à un ventilateur qui fonctionne au minimum (selon le modèle).



QUICK START

Van druk op de startknop naar warme vlam in slechts 4 minuten dankzij de keramische gloeikaars. Dit resulteert ook in een lager elektrisch verbruik.

Seulement 4 minutes entre la pression sur le bouton de démarrage et la flamme chaleureuse grâce à la bougie céramique. Cela se traduit également par une consommation électrique plus faible.



UP! / X-UP!

Onze kachels met Up!-logo zijn standaard of optioneel (kit Up!) verkrijgbaar met een vrouwelijke of concentrische (X-UP!) bovenaansluiting.

Les appareils avec logo Up! sont disponibles (en option = kit Up !) avec un raccordement femelle ou concentrique (X-UP !) sur le dessus.



WIFI

De WiFi kachels zijn standaard uitgerust met een enkele of dubbele (Maestro) om uw toestel vanop afstand te bedienen.

Les appareils WiFi sont équipés standard avec un module WiFi simple ou double (Maestro) afin de gérer votre poêle à distance.



WIFI READY

De WiFi Ready toestellen kunnen optioneel uitgerust worden met een WiFi module.

Les appareils WiFi Ready peuvent être équipés avec un module WiFi en option.



GROTE ASLADE / GRAND TIROIR A CENDRE

Met een grote aslade hoeft u minder snel uw toestel te reinigen, meer gebruiksgemak gegarandeerd.

Avec un grand tiroir à cendres, vous n'aurez pas à nettoyer votre appareil si souvent, ce qui vous garantit plus de confort.



ZELFREINIGEND / AUTONETTOYANT

Bij het uitdoven van de kachel wordt de branderpot automatisch gereinigd. De bodem van het branderbed gaat open zodat de resterende as in de aslade vallen. Een langere autonomie verzekerd!

Après l'extinction du poêle, le pot de combustion est nettoyé automatiquement. Le fond du brûleur s'ouvre de sorte que les cendres restantes tombent dans le tiroir à cendres. Une autonomie plus longue garantie!



BRUSHLESS MOTOREN / MOTEURS BRUSHLESS

De nieuwe brushless reductiemotoren (24v) zijn nog stiller en energiezuiniger. Indien deze enige vorm van weerstand ondervinden (minder kwalitatieve pellets bijv.) draaien ze even omgekeerd om dan op volle kracht terug door te draaien (anti-blokkering).

Les nouveau motoréducteur brushless (24v) sont encore plus silencieux et plus éco énergétiques. Si ils subissent une résistance (pellets moins qualitatifs, par exemple), ils tournent dans l'autre sens pour revenir à pleine puissance.



FREE **NEW**

Dankzij speciale elektronische componenten en een (interne) opslagbatterij garandeert de Free-technologie een blijvende werking van de kachel, zelfs bij een black-out (max. 4 uur).

Grâce à des composants électroniques dédiés et à une batterie interne, la technologie « Free » garantit un fonctionnement régulier du poêle même en cas de panne de courant (jusqu'à 4 heures).



OYSTER

Alle MCZ modellen zijn uitgerust met een 100% luchtdichte branderkamer.

Tous les modèles MCZ sont équipés d'une chambre de combustion 100% étanche.

ECO DESIGN 2022

Alle MCZ modellen voldoen reeds aan deze norm die in 2022 van kracht is. Dit wilt in essentie zeggen dat ze zeer zuinig zijn en milieuvriendelijk zijn, maar ook dat ze volgens het principe van de gesloten verbranding werken. Er wordt namelijk geen zuurstof uit de ruimte getrokken als deze toestellen zijn aangesloten op een buitenluchtaansluiting. Hierdoor zijn de MCZ pelletkachels ook zeer geschikt voor goed geïsoleerde en mechanisch geventileerde woningen.

Tous les modèles MCZ sont déjà conformes à cette norme en 2022. Cela signifie essentiellement qu'ils sont très économiques et respectueux de l'environnement, mais aussi qu'ils fonctionnent selon le principe de la combustion fermée. En fait, aucun oxygène n'est prélevé dans la pièce lorsque ces appareils sont reliés à une connexion d'air extérieur. Les poêles à pellets MCZ conviennent donc aussi très bien aux maisons bien isolées et mécaniquement ventilées.





core

EEN REVOLUTIONAIRE
VERBRANDING

LA RÉVOLUTION
DE LA COMBUSTION

ULTIEM GENIETEN VAN WARMTE

Core is een innovatieve pelletverbrandingstechnologie die gebaseerd is op het principe van de vergassing. De kachels die zijn uitgerust met de Core-technologie – gepatenteerd door maar liefst drie octrooien – worden gekenmerkt door een absoluut spectaculair vlammenbeeld, een schonere ruit, een automatische reiniging, een snelle opstart en een laag elektriciteitsverbruik, en dat allemaal met een uitstoot die 55% onder de Europese limieten ligt.

DÉCOUVRIR LA DERNIÈRE FRONTIÈRE DE LA CHALEUR

Core est une technologie innovante de combustion du pellet basée sur les principes de la gazéification. Protégés par pas moins de trois brevets, les poêles dotés de la technologie Core se caractérisent par une esthétique des flammes absolument spectaculaire, une vitre propre, un nettoyage minimal et une réduction drastique de la consommation d'électricité et des émissions, jusqu'à 55 % en dessous des limites européennes d'Écodesign.

SPECTACULAIRE VLAM

TOT 55% MINDER UITSTOOT

SCHONERE RUIT

AUTOMATISCHE REINIGING
VAN DE BRANDERPOT

SNELLE OPSTART

TOT 15% MINDER VERBRUIK

ONDERHOUD PAS
NA 3000 BRANDUREN

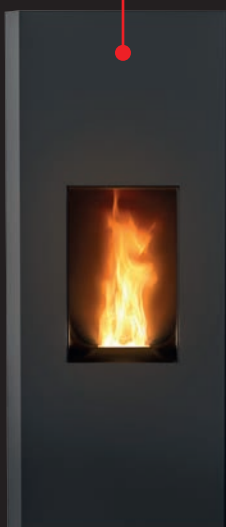

FLAMME SPECTACULAIRE

RÉDUCTION DES ÉMISSIONS DE 55 %

VITRE PLUS PROPRE

NETTOYAGE AUTOMATIQUE DU BRASIER

MISE EN MARCHÉ RAPIDE

JUSQU'À 15 % DE CONSOMMATION
EN MOINS

ENTRETIEN SEULEMENT APRÈS 3000
HEURES DE COMBUSTION

Prestaties / Performances

TRADITIONELE PRODUCTEN PRODUITS TRADITIONNELS

core

	TRADITIONNEEL / TRADITIONNEL	GEËVOLUEERD, VOLGENS HET PRINCIP VAN DE VERGASSING ÉVOLUÉE, À GAZÉIFICATION
Type verbranding Type de combustion		
Fijnstof – mg/m ³ (13% O ₂) Poussières – mg/m ³ (13% O ₂)	<15 / <20	9 (8 kW / 10 kW)
Nox – mg/m ³ /13% O ₂)	<100 / <160	95 (8 kW) / 89 (10 kW)
CO – mg/m ³ (13% O ₂)	<250 / <250	76 (8 kW) / 113 (10 kW)
Altijd hoge prestaties, zelfs bij lage vermogens Performances toujours élevées, même à basse puissance		✓
Verminderde asproductie		✓

Visuele aspecten / Aspects visuels et confort

	ONRUSTIG, SOMS ONSTABIEL NERVEUSE, PARFOIS INSTABLE	LANGZAAM EN STABIEL FLUIDE ET STABLE
Vlam : Traditionele pelletvlam Flamme traditionnelle à pellets		
Reiniging van de ruit Nettoyage de la vitre	VAAK UIT TE VOEREN À EFFECTUER FRÉQUEMMENT	VERLENGD IN DE TIJD LONGUE DURÉE
Design verbrandingskamer Design de la chambre de combustion	TRADITIONNEEL / TRADITIONNEL	MINIMALISTISCH EN VERZORGD MINIMALISTE ET SOIGNÉ
Vuurpot Brasier	GIETIJZER, IN HET ZICHT FONTE, APPARENT	ROESTVRIJ STAAL 304, VERBORGEN INOX 304, CACHÉ
Aslade Chute de la cendre	IN HET ZICHT VISIBLE	VERBORGEN CACHÉE



EASY

Via een eenvoudig bedieningspaneel op het toestel kan de kachel makkelijk bediend en geprogrammeerd worden. Net zoals de overige MCZ pelletkachels, werkt ook de Easy-reeks thermostatisch. In optie kan er een infrarood afstandsbediening of een kit WiFi verkregen worden.

Un simple panneau de commande sur l'appareil facilite l'utilisation et la programmation du poêle. Comme les autres poêles à pellets de MCZ, l'Easy fonctionne également de manière thermostatique. En option, une télécommande infrarouge ou un kit WiFi peuvent être obtenus.

MAY



De May is een compact en neutraal toestel met een uitstekende prijs-kwaliteitsverhouding. Het interieur, de deur en de bovenzijde zijn vervaardigd uit gietijzer, de zijkanten en onderzijde zijn van plaatstaal.

Le May est un appareil compact et neutre avec un excellent rapport qualité/prix. L'intérieur, la porte et le dessus sont en fonte, les côtés et le fond sont en acier.



H x B x D / H x L x P
918 x 463 x 503 mm

A+



May zwart / noir

ALEA ALEA UP!



De Alea is dankzij zijn beperkte diepte (28 cm) ideaal voor smallere ruimtes. Het interieur, de deur en de bovenzijde zijn vervaardigd uit gietijzer, de voorzijde is vervaardigd uit plaatstaal.

Grâce à sa profondeur limitée (28 cm), l'Alea est idéale pour les espaces plus étroits. L'intérieur, la porte et le dessus sont en fonte, le front est en acier.

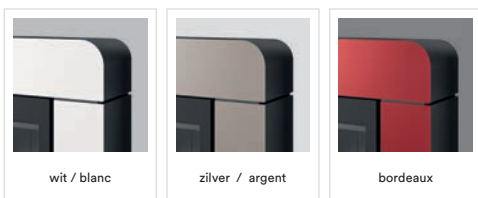

H x B x D / H x L x P
940 x 700 x 275 mm

A+



Alea zwart / noir

RAAM RAAM UP!



Met een diepte van slechts 29 cm is de Raam de ideale kachel voor smalle ruimtes. Deze zwarte stalen kachel is bekleed met een moderne stalen front. Dit toestel kan naast de ruimte waarin hij staat nog een tweede ruimte verwarmen. De Raam kan zowel boven- als achteraan aangesloten worden.

Avec une profondeur de seulement 29 cm le Raam est le poêle idéal pour les espaces étroits. Ce poêle en acier noir est recouvert d'une face en acier moderne. Cet appareil peut en plus de la pièce dans laquelle il se trouve chauffer encore une seconde pièce. Le Raam peut être connecté à la fois au-dessus et derrière.

H x B x D / H x L x P
 ↕ 1130 x 888 x 290 mm

A+



wit / blanc

bordeaux

zwart / noir



Raam zilver / argent

HERA X UP!



De MCZ Hera is een rond en compact toestel met een vermogen van 8 kW. De deur en het interieur zijn vervaardigd uit gietijzer, de zijanten uit plaatstaal.

Le MCZ Hera est un appareil rond et compact d'une capacité de 8 kW. La porte et l'intérieur sont en fonte, les côtés en tôle d'acier.

H x B x D / H x L x P
 ↕ 1050 x 530 x 530 mm

A+



Hera zwart / noir

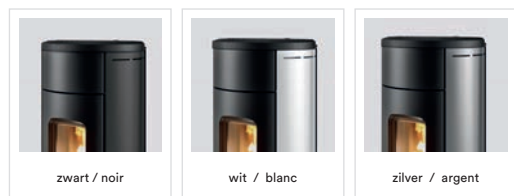

zwart / noir

wit / blanc

zilver / argent



Hera brons / bronze

GHEA GHEA X UP!

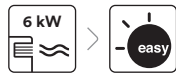

Met een vermogen van 6 kW is de eenvoudige Ghea geschikt voor kleine ruimtes. De deur, de bovenzijde en het interieur zijn vervaardigd uit gietijzer, de zijkanten uit plaatstaal.

Avec une puissance de 6 kW, le Ghea est adapté aux petits espaces. La porte, le top et l'intérieur sont fabriqués en fonte, les côtés en acier.

H x B x D / H x L x P
↳ 970 x 460 x 480 mm

A⁺



wit / blanc

zilver / argent

bordeaux



GHEA zwart / noir

TEIA TEIA UP!

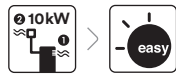

De Teia is een zeer betrouwbaar en eenvoudig toestel van maar liefst 10 kW. Deze kanaliseerbare kachel beschikt over twee ventilatoren die apart geregeld kunnen worden. De deur, bovenzijde en verbrandingskamer van deze kachel zijn vervaardigd uit gietijzer, de buitenzijde is bekleed met stalen panelen.

Le Teia est un appareil de base très fiable avec une puissance de 10 kW. Ce poêle canalizable est doté de deux ventilateurs qui peuvent être réglés séparément. La chambre de combustion, la porte et le dessus de cet appareil sont fabriqués en fonte, les côtés sont recouverts de panneaux en acier.

H x B x D / H x L x P
↳ 1130 x 480 x 533 mm

A⁺



wit / blanc

zwart / noir



TEIA bordeaux

MIDA MIDA X UP!

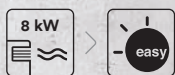

De eenvoudige Mida is een compacte, rechtlijnige en tijdloze pelletkachel, geschikt voor elk interieur. De deur, het bovenblad en het interieur zijn vervaardigd uit gietijzer, de zijanten uit plaatstaal.

Le Mida est un poêle à pellets simple, compact et intemporel - adéquat pour chaque intérieur. La porte, le top et l'intérieur sont fabriqués en fonte, les côtés en acier.

H x B x D / H x L x P
1020 x 460 x 480 mm



zwart / noir



zilver / argent



bordeaux



MAESTRO+

Het meest complete besturingssysteem
Le système de commande le plus complet

GEPATENTEERD BESTURINGSSYSTEEM

- 1** Het MAESTRO+ besturingssysteem werkt standaard via WiFi en Bluetooth: een stabiele en feilloze verbinding.

SYSTÈME DE GESTION BREVETÉ

Le système MAESTRO+ fonctionne en standard via WiFi et Bluetooth : une connexion stable et sans faille.

2 BEDIENING NAAR KEUZE

- Eigen tablet/smartphone
- Standaard display voor een volledige bediening op het toestel
- Optionele afstandsbediening met thermostaat

COMMANDE AU CHOIX

- Propre tablet/smartphone
- Display pour un contrôle total sur l'appareil standard
- Télécommande avec thermostat optionnelle

3 COMPLEET & MAKKELIJK

Een MAESTRO+ is zeer eenvoudig in bediening dankzij de App met 5 basis instellingsniveaus.

COMPLÈT ET FACILE

Un MAESTRO+ est très facile à commander grâce à le App avec 5 niveaux de commande.



4 PERFECTE VLAM & VERBRANDING FLAMME ET COMBUSTION PARFAITE

5 DIAGNOSE VANOP AFSTAND

De bedieningsstatus van de kachel, de kamertemperatuur, de ventilatieparameters, foutmeldingen enz. kunnen gecontroleerd worden vanop afstand. (indien aangesloten op internet)

DIAGNOSTIQUE A DISTANCE

Les paramètres de gestion de l'appareil, la température de la pièce, les paramètres de ventilation, les messages d'erreur, etc peuvent être contrôlé à distance. (si connecté à l'internet)

6 UITERST STILLE & ENERGIEBESPARENDE BRUSHLESS MOTOREN

Deze zijn stiller, sterker, reduceren het energieverbruik tot 90% en zijn uitgerust met een anti-blokkeringssysteem!

MOTEURS BRUSHLESS SILENCIEUX & EFFICACE EN TERMES D'ENERGIE

Plus silencieux, plus fort, jusqu'à 90% moins de consommation d'énergie, et équipé avec un système antiblocage!

7 OPTIONELE PELLESENSOR

Met de optionele pelletsensor krijgt de gebruiker een indicatie op zijn display of smartphone wanneer de tank bijna leeg is.

CAPTEUR DE PELLETS EN OPTION

Avec le capteur de pellets en option, l'utilisateur reçoit une indication sur son display ou son smartphone lorsque le réservoir est presque vide.

8 AUTOMATISCHE REGELING

van de rookgasventilator in functie van de schoorsteentrek

COMMANDE AUTOMATIQUE

du ventilateur de fumées en fonction de la cheminée

HALO HALO UP! * HALO X UP! *



Deze stijlvolle ronde pelletkachel met dubbele deur is uitgerust met een grote ruit voor een geweldig zicht op de vlammen. Dankzij zijn snelle opstart kan u hier reeds van genieten binnen 3 minuten! Geproduceerd conform de milieuvriendelijke Ecodesign 2022 norm.

Ce poêle élégant rond avec double porte est équipé d'une vitre large, pour un vue superbe sur les flammes, déjà atteint après 3 minutes! Conception conforme à la norme écologique Ecodesign 2022.

H x Ø
1200 x Ø 520 mm



alu



zwart / noir



bordeaux



HALO X UP! zilver / argent

* Standaard met M+ afstandsbediening / Télécommande M+ incl.

NEW

EIKO



De Eiko is een strakke pelletkachel van 6 kW met een dubbele glazen deur. De zijpanelen zijn uit zwart staal of een moderne tegel in drie kleuren; Corten (roest), Piombo (bruin) of Tortora (beige).

Deze Natural heeft geen ventilator, maar verspreidt de warmte zuiver via convectie. De Eiko is uitgerust met een "battery assist": deze tool geeft de gebruiker de mogelijkheid om de kachel aan te sluiten op een op een batterij die bij stroomuitval de verdere werking garandeert tot max. 4 uur op minimaal vermogen. De Eiko is standaard uitgerust met een pelletsensor.

L'Eiko est un poêle à pellet sobre avec une double porte vitrée d'une puissance de 6 KW. Les panneaux latéraux sont en acier ou en carreau en 3 couleurs ; Corten (rouille), Piombo (brun) ou Tortora (beige).

Ce modèle « Natural » ne possède pas de ventilateur de convection mais dissipe la chaleur par convection naturelle. L'Eiko est équipé d'un « Battery assist » ; ce dispositif permet à l'utilisateur de se brancher sur une batterie qui garantit un fonctionnement jusqu'à 4 heures à puissance minimale en cas de panne de courant. Le Eiko est équipé de standard avec un capteur de pellets.



H x B x D / H x L x P
1090 x 500 x 440 mm



Tortora



Corten



Zwart / Noir



EIKO Piombo

MAKO



De Mako is een strakke kachel met dubbele deur en een prachtig vlammenbeeld, dankzij de technologie volgens het vergassingsprincipe. Dit toestel is beschikbaar in het zwart of brons.

Le Mako est un poêle élégant avec une double porte et une belle image de flamme, grâce à la technologie du principe de gazéification. Cet appareil sera disponible en noir ou en bronze.

H x B x D / H x L x P
↕ 1110 x 500 x 550 mm



MAKO brons / bronze



MAKO zwart / noir



CLUB keramiek zwart / céramique noir

CLUB CLUB UP!

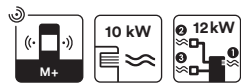

core

De MCZ Club is een echte icoon in de pelletkachelwereld. Door zijn tijdloze, afgeronde vormen past dit model in alle type woningen. De Club is verkrijgbaar in twee uitvoeringen: een versie met bovenblad en zijpanelen in keramiek (wit of zwart), of een versie met stalen zijpanelen en een bovenblad in keramiek (absolute black). De deur en het interieur zijn steeds vervaardigd uit gietijzer. De Club is steeds uitgerust met de Maestro+ technologie, waardoor deze via WiFi bediend kan worden en fluisterstil kan werken. Deze allrounder is beschikbaar in maar liefst 9 (!) versies: als Air of Comfort Air, 10 of 12 kW, met of zonder de nieuwe CORE technologie, met boven- of achteraansluiting, ... Er is een geschikte Club voor elke leefruimte (raadpleeg de prijslijst).

Le MCZ Club est une véritable icône dans le monde des poêles à pellets. Avec ses formes arrondies et intemporelles, ce modèle s'adapte à tous les types d'habitation. Le Club est disponible en deux versions : une version avec le dessus et les côtés en céramique (blanc ou noir), ou une version avec les côtés en acier et le dessus en céramique (noir absolu). La porte et l'intérieur sont toujours en fonte. Le Club est toujours équipé de la technologie Maestro+, qui lui permet d'être contrôlé par WiFi et de fonctionner silencieusement. Cet appareil polyvalent est disponible en pas moins de 9 (!) versions : Air ou Comfort Air, 10 ou 12 kW, avec ou sans la nouvelle technologie CORE, avec raccordement par le haut ou par l'arrière, ... Il existe un Club adapté à chaque espace de vie (consultez la liste des prix).

H x B x D / H x L x P
 ↳ 1140 x 560 x 550 mm



wit / blanc



absolute black





EGO EGO UP! EGO X UP!

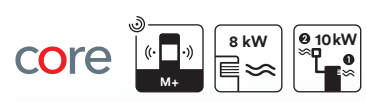

De MCZ Ego is een echte icoon binnen de wereld van de pelletkachels. Deze tijdloze kachel is standaard uitgerust met WiFi en een display op het toestel. De Ego is beschikbaar als Air (8 kW) of C.A. (10 kW), met en zonder CORE technologie, met boven- of achteraansluiting. Er zijn maar liefst 7 versies om uit te kiezen (raadpleeg de prijslijst)! De deur en het interieur zijn vervaardigd uit gietijzer, de zijanten uit staal.

Le MCZ Ego est une véritable icône dans le monde des poêles à pellets. Ce poêle intemporel est équipé de série du WiFi et d'un display sur l'appareil. L'Ego est disponible en version Air (8 kW) ou C.A. (10 kW), avec ou sans technologie CORE, avec raccordement par le haut ou par l'arrière. Pas moins de 7 versions sont disponibles (consultez la liste des prix)! La porte et l'intérieur sont en fonte, les côtés en acier.

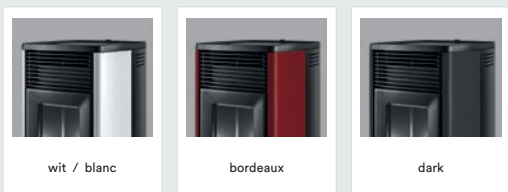

H x B x D / H x L x P
 ↕ 1030 x 500 x 550 mm

EGO M2 zilver / argent



CUTE

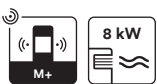

H x B x D / H x L x P
 ↕ 800 x 600 x 550 mm

A+



CUTE : staal zwart met deur uit gietijzer
 acier noir avec porte en fonte

Op zoek naar een compacte kachel met hoge prestaties? Dan zijn de Cute en Deco zeker geschikte kandidaten. Dankzij de centrale achter- of bovenaansluiting (Ø 100 mm) zijn ze ook ideaal voor plaatsing onder een siermantel. De grote ruit zorgt voor een groter en aangener vlammenbeeld, de convectieventilator kan op een absoluut minimum functioneren voor een stillere werking. Klassiek of modern: aan u de keuze!

Vous cherchez un poêle à pellets compact mais efficace? Alors le Cute et Deco sont certainement les candidats appropriés. Grâce à leur petite taille et le raccordement centrale arrière ou dessus (Ø 100 mm)*, les modèles sont idéal pour placement sous une cheminée décorative. Le large vitre garantit une flamme plus large. Le ventilateur de convection peut fonctionner au minimum pour un fonctionnement plus silencieux. Classique ou moderne, à vous le choix !

DECO



H x B x D / H x L x P
 ↕ 800 x 750 x 557 mm

A+



DECO gietijzer zwart / fonte noir

Dit klassieke model in gietijzer komt helemaal tot zijn recht in uw landelijke/ klassieke woning. Standaard uitgerust met bovenaansluiting (Ø 100 mm). Afdekplaatje voor achteraansluiting optioneel beschikbaar. Ideaal om onder een schouwmantel te plaatsen! Bijvullen is zeer eenvoudig dankzij het uitschuifbare deksel. De convectieventilator kan op een absoluut minimum functioneren voor een stillere werking.

Ce modèle classique en fonte est idéal pour votre maison classique ou style campagnard. Standard avec raccordement top (Ø 100 mm). Bouche trou pour raccordement arrière disponible en option. Idéal pour le placement sous une cheminée décorative ! Le remplissage est très facile grâce au top coulissant. Le ventilateur de convection peut fonctionner au minimum pour un fonctionnement plus silencieux.

SUITE SUITE UP!



De Suite is een echte klassieker binnen de pelletkachelwereld. Door zijn afgeronde vormen en keramieken zijpanelen met reliëf voelt dit model zich helemaal thuis in een klassieker woning. Zo zorgt u voor uniformiteit in uw ruimte. De deur en het interieur zijn vervaardigd uit duurzaam gietijzer. De Suite is beschikbaar als Air en Comfort Air, met of zonder CORE technologie, met boven- of achteraansluiting. Er zijn maar liefst 7 versies om uit te kiezen (raadpleeg de prijslijst).

Le Suite est depuis longtemps un véritable classique dans le monde des poêles à pellets. Avec ses formes arrondies et ses panneaux latéraux en céramique gaufrée, ce modèle s'intègre parfaitement dans une maison plus classique. L'uniformité de la pièce est ainsi garantie. La porte et l'intérieur sont en fonte durable. La Suite est disponible en version Air et Comfort Air, avec ou sans la technologie CORE, avec un raccordement par le haut ou par l'arrière. Pas moins de 7 versions sont disponibles (consultez la liste des prix).

H x B x D / H x L x P
 ↕ 1140 x 560 x 550 mm

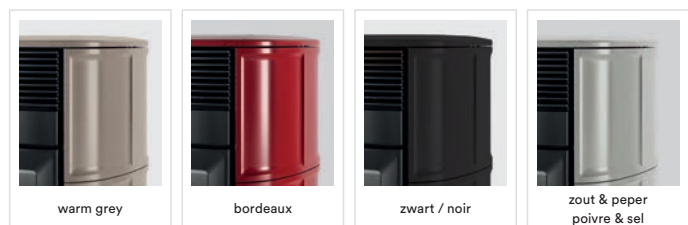

SUITE warm grey

RAY RAY UP!

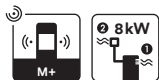

Met een diepte van slechts 28,6 cm is de Ray de ideale kachel voor smalle ruimtes. Deze zwarte stalen kachel is bekleed met een moderne front in speksteen, staal of keramiek in een kleur naar keuze. Dit toestel kan, naast de ruimte waarin hij staat, nog een tweede ruimte verwarmen. De Ray kan zowel boven (optioneel) als achteraan aangesloten worden.

Avec une profondeur de seulement 28.6 cm, le Ray est le poêle idéal pour les espaces étroits. Ce poêle en acier noir est recouvert d'une façade de Stéatite, acier ou céramique moderne dans la couleur de votre choix. Cet appareil peut, en plus de la pièce dans laquelle il se trouve, chauffer encore une seconde pièce. Le Ray peut être connecté à la fois sur le dessus (optionnel) et à l'arrière.

H x B x D / H x L x P
 ↕ 1130 x 882 x 286 mm



RAY speksteen / stéatite

PHILO POWER

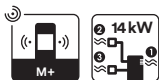

Pelletkachel speciaal ontworpen voor het verwarmen van meerdere ruimtes. Door zijn geringe diepte (40 cm) kan deze vrijwel overal worden geïnstalleerd. Daarenboven is er een rookaansluiting naar boven mogelijk (+ optionele kit Up! vrouwelijk). De 2 ventilatoren kunnen naar wens worden gedraaid: naar de achter-, zij- en voorkant naargelang de warmtebehoefte. Er zijn 2 kanalisaties naar de achter- en zijkant mogelijk, de derde ventilator zorgt voor een betere warmtespreiding in de ruimte. Bovendeel en zijkanten zijn in zwart staal, de voorkant in staal kan in diverse kleuren. Optioneel is er een sonde voor het pelletniveau beschikbaar, deze geeft een signaal wanneer de pellettank bijna leeg is. De Philo kan (in optie) ook bovenaan aangesloten worden.

Poêle à pellets spécialement conçu pour chauffer plusieurs espaces. Avec sa profondeur minimale (40 cm) on peut l'installer presque partout. De plus, un raccordement de fumée vers le haut est possible (+ kit Up ! femelle en option). 2 canalisations vers l'arrière possible. Les 2 sorties d'air chaud peuvent être tournés comme vous le voulez : vers l'arrière, le côté et l'avant, en fonction... de la chaleur. Le troisième ventilateur sert à mieux diviser la chaleur dans la pièce. Le dessus et les panneaux latéraux sont en acier noir, l'avant en acier est disponible en plusieurs couleurs. Une sonde pour le niveau de pellets est disponible en option. Cette sonde donne un signal quand le réservoir est presque vide. Le Philo peut (en option) être raccordé par le haut.

H x B x D / H x L x P
 ↕ 1190 x 1000 x 400 mm

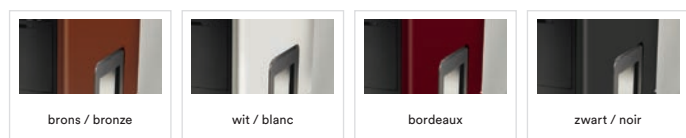

PHILO aluminium

TECLA



De Tecla is de eerste Maestro kachel met een laag vermogen, waardoor hij zich uitstekend leent voor kleinere ruimtes of voor sterk geïsoleerde- en passiefwoningen. De voorzijde en top zijn steeds vervaardigd uit zwart gietijzer, de zijpanelen zijn beschikbaar in de kleuren Dark, Zilver of Wit.

Le Tecla est le premier poêle Maestro à faible puissance, idéal pour les petites pièces ou les maisons très isolées et passives. Le front et le dessus du poêle sont toujours en fonte noire, les panneaux latéraux sont disponibles dans les couleurs Dark, Argent ou Blanc.

H x B x D / H x L x P
 ↕ 900 x 456 x 492 mm



TECLA MAESTRO zilver / argent

ALYSSA

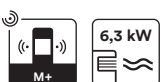

H x B x D / H x L x P
 ↕ 900 x 456 x 492 mm

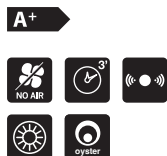

ALYSSA wit / blanc

De Alyssa is het zusje van de Tecla: een sobere pelletkachel met laag vermogen, maar dan met zijpanelen in keramiek.

L'Alyssa est la sœur du Tecla : un poêle à pellets sobre et de faible puissance avec des panneaux latéraux en céramique.



STAR STAR UP!

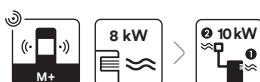

H x B x D / H x L x P
 ↕ 1050 x 500 x 550 mm



STAR wit / blanc

De Star is een echte all-time favoriet. Deze allrounder met geraffineerde keramische bekleding in een eigentijds design voelt zich thuis in elk interieur.

Le Star est un vrai "all-time favori". Ce modèle avec revêtement en céramique sophistiqué dans un design contemporain ce sent à l'aise dans chaque intérieur.



MUSA MUSA UP!

core

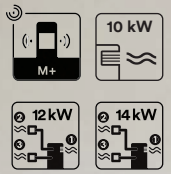

De Musa is al jaar en dag een echte icoon binnen de pelletkachelwereld. Dit tijdloze model past dan ook in elk type woning. De voorzijde, het bovenblad en het interieur zijn vervaardigd uit gietijzer, de licht gebogen zijpanelen zijn uit staal. Dit model is beschikbaar als Air, C.A., C.A.-Power, met of zonder CORE technologie en al dan niet met bovenaansluiting: een geschikte Musa voor elke woning!

Er zijn maar liefst 9 uitvoeringen om uit te kiezen: raadpleeg de prijslijst.

Le Musa est depuis longtemps une véritable icône dans le monde des poêles à pellets. Ce modèle intemporel s'adapte à tout type d'habitation. La façade, le dessus et l'intérieur sont en fonte, les panneaux latéraux légèrement incurvés sont en acier. Ce modèle est disponible en version Air, C.A., C.A.-Power, avec ou sans technologie CORE et avec ou sans raccord supérieur :

un Musa adapté à chaque maison !
Pas moins de 9 versions sont disponibles : consultez la liste des prix.

H x B x D / H x L x P

↑ 1147 x 560 x 586 mm



zwart / noir



wit / blanc

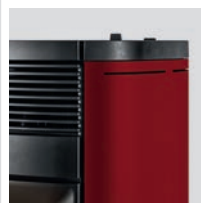

bordeaux

MUSA silver / argent



LOOP zwart / noir

LOOP



De Loop is een compacte ronde kachel, ietsje hoger dan één meter. Het deksel en de voorzijde zijn vervaardigd uit gietijzer, de zijkanten uit staal in een kleur naar keuze. Het deksel schuift naar voren om het bijvullen te vergemakkelijken. Dankzij de nieuwe reductiemotor is deze No Air kachel nog stiller en energiezuiniger (90% minder verbruik!). Door zijn extra grote aslade kan de Loop gerust een week functioneren zonder dat u de lade dient te ledigen.

Le Loop est un poêle rond et compact, légèrement plus d'un mètre. Le couvercle et la face sont en fonte, les côtés en acier dans un couleur de votre choix. Le couvercle coulisse vers l'avant pour faciliter le remplissage. Grâce au nouveau motoréducteur, ce poêle No Air est encore plus silencieux et plus économe en énergie (90 % de consommation en moins !). Avec son bac à cendres extra-large, le Loop peut fonctionner pendant une semaine sans le vider.

H x B x D / H x L x P
 ↕ 1070 x 540 x 550 mm



FLOW

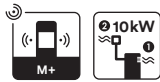

De Flow is een hoge ronde kachel met een strakke zwarte voorzijde uit staal. De zijkanten zijn steeds uit keramiek, glad of geribbeld. De gladde variant is beschikbaar in het Wit of Zwart, de geribbelde panelen zijn Wit of Bordeaux. De Flow is standaard uitgerust met een M+ afstandsbediening.

Le Flow est un haut poêle rond avec une façade lisse en acier noir. Les côtés sont toujours en céramique, lisses ou nervurés. La version lisse est disponible en Blanc ou en Noir, les panneaux nervurés sont Blancs ou Bordeaux. Le Flow est équipé de standard avec une télécommande M+.

H x Ø
 ↕ 1200 x Ø 540 mm



Glad wit
Blanc lisse



Glad zwart
Noir lisse



Geribbeld Bordeaux
Bordeaux nervuré



FLOW geribbeld wit / blanc nervuré

DOC

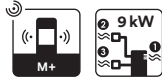

Dankzij de beperkte diepte van 29 cm, vergelijkbaar met die van een radiator, is de DOC uiterst geschikt voor plaatsing in een hal of smalle ruimtes. Dit model is uitgerust met een dubbele deur, een pelletreservoir aan de linkerzijde en met een boven- en achteraansluiting. De drie ventilatoren kunnen naar eigen wens gebruikt worden: om te kanaliseren naar andere ruimtes, of in de ruimte waarin het toestel staat. Optionele kit voor bovenaansluiting (Up! - vrouwelijk) beschikbaar.

Grace à la profondeur limitée de 29 cm, comparable à celle d'un radiateur, le DOC est parfaitement adapté à un couloir ou espace étroit. Ces deux modèles sont équipés d'une double porte, un réservoir à pellets à gauche et un raccordement top ou arrière. Les trois ventilateurs peuvent être utilisés à souhait : à canaliser dans une autre pièce ou dans la pièce où le poêle est installé. Kit en option pour raccordement supérieure (Up !) femelle) disponible.

Uitvoeringen :

Staal zwart met top in gietijzer

Finitions :

Acier noir avec top en fonte

H x B x D / H x L x P
1140 x 860 x 300 mm



DOC zwart / noir

STREAM STREAM UP!

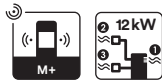

De Stream is compact en groots tegelijkertijd: met zijn smalle afmetingen – slechts 40 cm diep – neemt hij weinig volume in beslag. Zijn vermogen van 12 kW maakt van hem dan weer een performante speler op de markt. Dit muurmodel is uitgerust met 3 ventilatoren die op een minimum ingesteld kunnen worden, voor een uiterst stille werking. Standaard is deze met een achteraansluiting uitgerust, een bovenaansluiting is optioneel mogelijk.

Le Stream est compact et grandiose en même temps: avec sa petite taille - seulement 40 cm de profondeur - il prend peu de volume. Sa puissance de 12 kW fait de lui un joueur performant sur le marché. Ce modèle mural est équipé de trois ventilateurs qui peuvent être mis au minimum pour un fonctionnement extrêmement silencieux. De série, il est équipé d'une sortie arrière, une connexion supérieure est possible en option.

H x B x D / H x L x P
1100 x 900 x 400 mm



zwart / noir

wit / blanc

bordeaux



STREAM speksteen / stéatite

NEW

FEEL FEEL UP!

core



De Feel is de eerste ondiepe CORE, een nieuw model met een bekleding in modern keramiek. De Feel is met zijn vermogen van 12 kW, een zeer performante C.A.

De Feel is verkrijgbaar met achteraansluiting (versie R (van "rear")) of met bovenaansluiting (versie UP) en is standaard uitgerust met een pelletsensor.

Le Feel est le premier CORE étroit, un nouveau modèle peu profond avec un revêtement en céramique moderne. Avec sa puissance de 12 kW, le Feel est un C.A. très performant.

Le Feel est disponible avec un raccordement par l'arrière (version R (à partir de "rear" en anglais)) ou avec un raccordement par le haut (version UP) et est équipé de standard avec un capteur de pellets.



FEEL Tortora



Corten



Piombo

H x B x D / H x L x P

1110 x 910 x 430 mm





Deze stijlvolle ronde pelletkachel met dubbele deur is uitgerust met een grote ruit voor een geweldig zicht. De Mood is standaard uitgerust met een M+ afstandsbediening. Deze ronde topper is nu ook beschikbaar in een CORE variant. Deze Comfort Air van 8 kW is uitgerust met een achteraansluiting. Verkrijgbaar in staal Zwart of Brons.

Ce poêle élégant rond avec double porte est équipé d'une vitre large, pour un vue superbe sur les flammes. Le Mood est équipé de standard avec une télécommande M+. Ce poêle rond a également une variante CORE. Ce Comfort Air de 8 kW est disponible avec une connexion arrière. Disponible en acier Noir ou Bronze.



H x B x D / H x L x P
 ↕ 1230 x 560 x 560mm



MOOD CORE
 zwart / noir

NEW

CURVE



CURVE CORE
warm grey
blinkend / brillant



De MCZ Curve heeft een modern en strak ontwerp, gekenmerkt door zijn afgeronde vormen en minimalistische lijnen. Dit toestel heeft een dubbele deur en keramiekmantel. De Curve is verkrijgbaar in keramiek Zwart, Wit, Warm Grey of Taupe. Deze CORE is uitgerust met een bovenaansluiting.

Le MCZ Curve a un design moderne et épuré, caractérisé par des formes arrondies et des lignes minimalistes. Ce poêle est doté d'une double porte et d'un manteau en céramique. Le Curve est disponible en céramique Noir, Blanc, Warm Grey ou Taupe. Ce CORE est équipé d'un raccord supérieur.



H x B x D / H x L x P
1230 x 560 x 560 mm



CURVE CORE
wit / blanc
mat



CURVE CORE
taupe
mat



CURVE CORE
zwart / noir
mat

Q-BOX 60 / 70

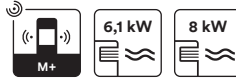

INBOUWCASSETTE – INSERT

De Q-Box is een compacte inbouwcassette die zich uitstekend leent voor projecten met beperkte inbouwruimte.

Er zijn twee formaten om uit te kiezen: de Q-Box 60 is slechts 46 cm diep en 58 cm breed en daardoor ideaal voor wie met beperkte inbouwmaten kampt. Deze cassette heeft een vermogen van 7 kW. De Q-Box 70 is een maatje groter en is met zijn vermogen van 8 kW ook iets performanter dan zijn kleinere broertje.

De Q-Box wordt bijgevuld via een verborgen lade in het rooster, aan de bovenzijde van de cassette. Bijvullen gebeurt dus heel eenvoudig en zelfs in werking. Dit toestel is standaard uitgerust met een thermostatische afstandsbediening en een sensor voor het pelletniveau.

De 3-zijdige kader zit standaard op het toestel gemonteerd, optioneel kan er een 4-zijdig deel verkregen worden.

La Q-Box est une cassette compacte à encastrer qui se prête parfaitement aux projets dont l'espace d'installation est limité.

Il y a deux tailles au choix : le Q-Box 60 mesure seulement 46 cm de profondeur et 58 cm de largeur et est donc idéal pour ceux qui ont des dimensions d'installation limitées. Cette cassette a une puissance de 7 kW. Le Q-Box 70 est d'une taille plus grande et avec sa puissance de 8 kW, il est également légèrement plus performant que son petit frère.

Le Q-Box se remplit à l'aide d'une glissière sur le dessus de la cassette. Le remplissage est donc très simple, même en fonctionnement. Cet appareil est équipé en standard d'une télécommande thermostatique et un capteur de niveau de pellets.

Le cadre à 3 côtés est monté sur l'appareil en standard, une partie à 4 côtés peut être obtenue en option.



Benodigde ruimte (h x b x d)
Espace nécessaire (h x l x p)

Q-BOX 60	Q-BOX 70
532 x 575 x 447	532 x 702 x 550



Q-BOX 60 BASIC

Q-BOX 60

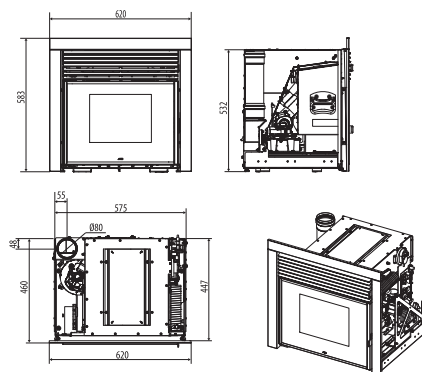

Q-BOX 70

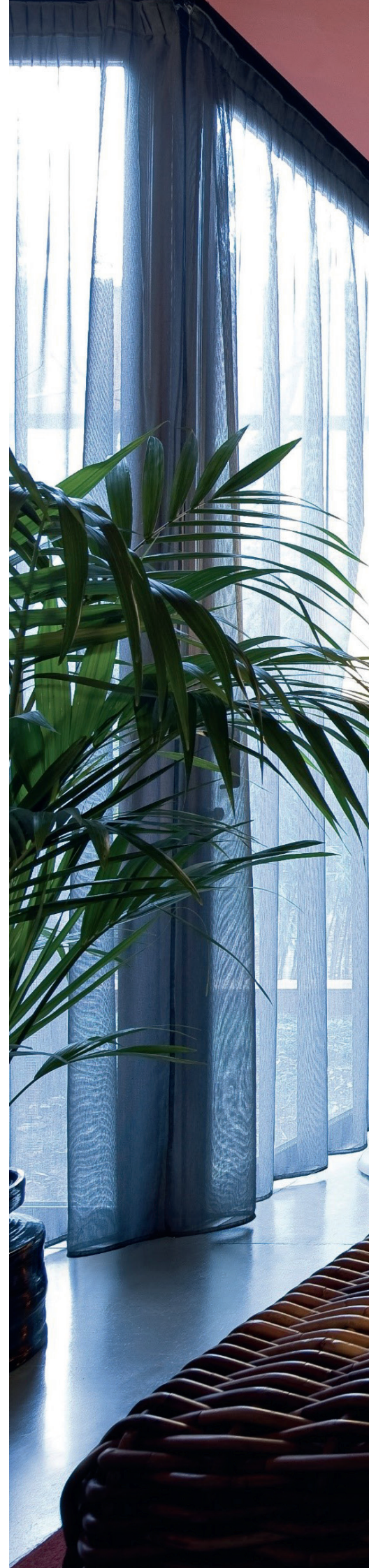
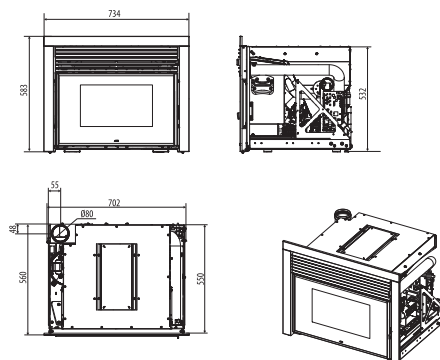

Q-BOX



MAESTRO



De Maestro kachels hebben dezelfde specificaties als de Maestro+ toestellen (zie p. 7). Het verschil zit in de bediening: de Maestro toestellen zijn niet standaard uitgerust met een display of afstandsbediening, maar kunnen er optioneel wel mee uitgerust worden.

Les poêles Maestro ont les mêmes spécifications que les appareils Maestro+ (voir p. 7). La différence réside dans le fonctionnement : les appareils Maestro ne sont pas équipés d'un display ou télécommande en standard, mais peuvent en être équipés en option.

VIVO PELLETT 90 BASIC & SLIM

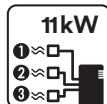
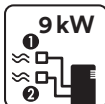

2 kanaliseerbare ventilatoren
2 ventilateurs canalisable

1 vaste ventilator,
2 kanaliseerbare
1 ventilateur fixe,
2 canalisable

EXTERNE AFMETINGEN / DIMENSIONS EXTERNE H x B / H x L

↑, 577 x 917 mm

INBOUWAFMETINGEN / DIMENSIONS INTERNE H x B x D / H x L x P

↗ 9 kW: 1212 (min.) x 853 x 598 mm

↗ 11 kW: 1209 (min.) x 853 x 598 mm

Het panoramisch formaat 16:9 van de Vivo 90 versterkt de schoonheid van de vlam in zijn elegante **zwarte gietijzeren interieur**. Deze panoramische pellethaard biedt u het gemak van pellets in een prachtig kader, voor een maximum aan comfort, zowel visueel als auditief. Daarbovenop kiest u zelf hoe hoog u deze haard plaatst, hij kan zelfs op grondniveau geïnstalleerd worden.

In combinatie met het gepatenteerde Comfort Air systeem laat de Vivo 90 u toe om meerdere ruimtes in uw woning te verwarmen, zelfs op verschillende verdiepingen in uw huis. De Vivo 90 Maestro is standaard uitgerust met WiFi zodat u de haard (vanop afstand) via uw smartphone of tablet kan bedienen. Optioneel is een display mogelijk. Deze haard is beschikbaar in een **BASIC-** en **SLIM-**versie. (zie p. 21)

Le format **panoramique 16:9** du Vivo 90 améliore la beauté de la flamme dans son **intérieur élégant en fonte noire**. Ce foyer à pellets panoramique vous offre la facilité de pellets dans un cadre magnifique, pour un maximum de confort, visuellement et auditivement. Pour un effet encore plus spectaculaire, le foyer peut être installé au niveau du sol.

Combiné avec le système breveté Comfort Air, le Vivo 90 vous permet de chauffer plusieurs pièces de votre maison, même aux étages différents. Le Vivo 90 Maestro est équipée en standard du WiFi pour contrôler le foyer (à distance) via votre smartphone ou tablette. Un display est disponible en option. Ce poêle existe en version **BASIC** et **SLIM**. (voir p. 21)



INBOUWHAARD - FOYER





Basic of/ou Slim ?

BASIC

Geschikt voor installatie bij dikkere muren, of wanneer u de ventilator bij het rooster wenst te plaatsen.

Dans le cas d'installations où les murs sont épais ou lorsque l'on souhaite manipuler le ventilateur directement du diffuseur.

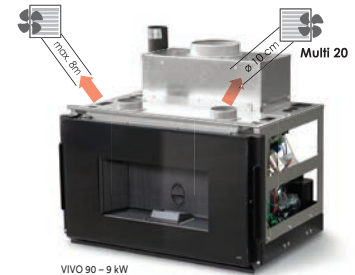

VIVO 90 - 9 kW



MONO 20 • 200 x 200 mm
(optioneel / optionnel)



BI 20 • 200 x 200 mm
(optioneel / optionnel)



MULTI 20 • 200 x 200 mm
(standaard / standard)

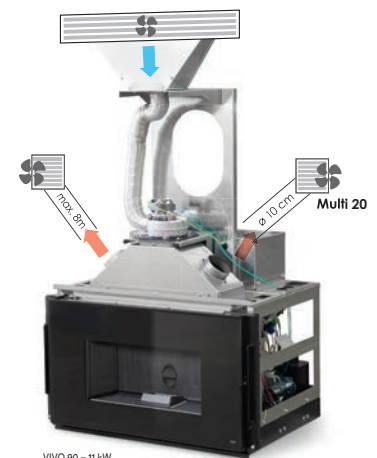

VIVO 90 - 11 kW

SLIM

Geschikt voor installatie bij dunne muren, of wanneer u de ventilator gescheiden van het rooster wenst te plaatsen.

Dans le cas d'installations où les murs sont fins ou lorsque l'on souhaite manipuler le ventilateur indépendamment du diffuseur.

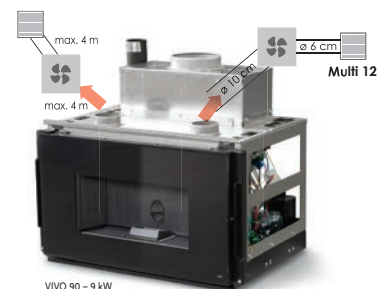

VIVO 90 - 9 kW



MULTI 12 • 120 x 120 mm
(standaard / standard)



FLIP • 300 x 240 mm
(optioneel / optionnel)



FLOAT • 326 x 240 mm
(optioneel / optionnel)

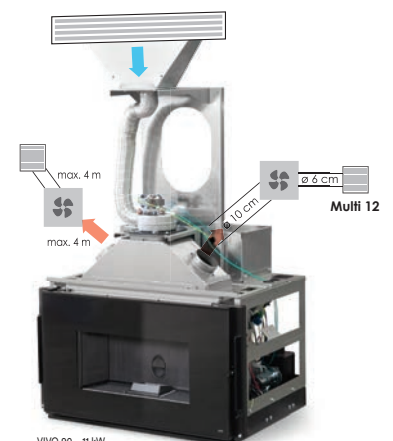

VIVO 90 - 11 kW



HYDRO

De "HYDRO" modellen van MCZ zijn pelletkachels die warme lucht en warm water produceren om aan te sluiten op de centrale verwarming. Deze toestellen zijn volledig uitgerust en zijn voorzien van alle veiligheidskleppen, expansievat, circulatiepomp enz. om een volledige centrale verwarming autonoom te bedienen.

Les modèles "HYDRO" de MCZ sont des poêles à pellets qui produisent de l'air chaud et de l'eau chaude à raccorder sur le chauffage central. Ces appareils sont complètement équipés de toutes les soupapes de sécurité, vase d'expansion, pompe de circulation, etc. pour commander tout un chauffage central d'une manière autonome.

EGO / STAR

HYDROMATIC

- Natuurlijke convectie 2 kW / Convection naturelle 2 kW
- Pelletreservoir 39 L
- Automatische reiniging branderpot / Nettoyage automatique du creuset
- Grote aslade / Tiroir à cendres large
- Hoogrendementspomp inclusief / Pompe à haut rendement inclusif
- Standaard display op toestel / Display sur l'appareil de serie

H x B x D / H x L x P
1030 x 500 x 550 mm



Beschikbare kleuren / couleurs disponibles:
Ego p.10

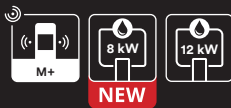

STAR zwart / noir



EGO zwart / noir

CLUB / SUITE

HYDROMATIC

- Frontale ventilator / Ventilateur frontale
- Pelletreservoir 48 L
- Automatische reiniging branderpot / Nettoyage automatique du creuset
- Extra grote aslade / Tiroir à cendres extra large
- Hoogrendementspomp inclusief / Pompe à haut rendement inclusif
- Standaard display op toestel / Display sur l'appareil de serie

H x B x D / H x L x P
1140 x 560 x 550 mm



Beschikbare kleuren / couleurs disponibles:
Club p. 9 / Suite p. 11



SUITE zwart / noir



CLUB MAT ZWART / NOIR MAT

PAD HYDROMATIC

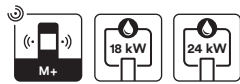

De Pad is een ronde hydrokachel met een ronde vormgeving, glazen deur en zijpanelen in keramiek.
Beschikbaar in twee vermogens: 16 of 24 kW.
Standaard display op toestel

Le Pad est un poêle hydro au design rond, avec une porte en verre et des panneaux latéraux en céramique.
Disponible en deux capacités : 18 ou 24 kW.
Display sur l'appareil de serie

H x B x D / H x L x P
1200 x 610 x 593 mm



PAD wit / blanc

VIVO 90 HYDROMATIC

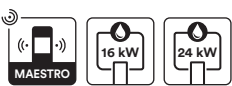

H x B x D / H x L x P
732 x 917 x 609 mm

De populaire Vivo 90 is nu ook verkrijgbaar als Hydrotoestel. Een stijlvolle aanvulling op uw centrale verwarming, die tevens ook een frontale ventilator heeft.

La populaire Vivo 90 est désormais également disponible en tant qu'appareil Hydro. Un ajout élégant à votre chauffage central, qui dispose également d'un ventilateur frontal.



AKI HYDROMATIC

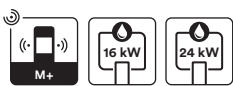

H x B x D / H x L x P
1100 x 870 x 407 mm

Op zoek naar een Hydro-toestel, maar niet voldoende diepte om deze in de woonkamer te plaatsen? Dan is de Aki ideaal.

Vous cherchez un appareil Hydro, mais vous n'avez pas assez profond pour le placer dans le salon ? Alors l'Aki est idéal.

16 kW = A++
24 kW = A+

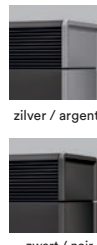

MUSA HYDROMATIC

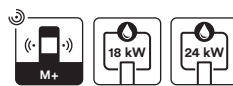

H x B x D / H x L x P
1147 x 560 x 586 mm

De hydroversie van de iconische Musa (p. 11), een echte robuuste allrounder.

La version hydro de la célèbre Musa (p. 11), une machine polyvalente vraiment robuste.

18 kW = A++
24 kW = A+



TECHNISCHE GEGEVENS | FICHE TECHNIQUE

 AIR	MAY	ALEA	GHEA (X-UP!)	HERA X-UP!	MIDA (X-UP!)	HALO HALO (UP!)	MUSA/CLUB/SUITE (UP!)	EGO/STAR (UP!)	TECLA ALYSSA	LOOP	CUTE DECO	Q-BOX 60	Q-BOX 70
Technologie	EASY	EASY	EASY	EASY	EASY	MAESTRO+	MAESTRO+	MAESTRO+	MAESTRO+	MAESTRO+	MAESTRO+	MAESTRO+	MAESTRO+
Nominaal vermogen Puissance nominale	7 kW	7 kW	6 kW	7 kW	8 kW	8,1 kW	10 kW	8,1 kW	6,3 kW	8,1 kW	8 kW	6,1 kW	7,9 kW
Minimaal vermogen Puissance minimale	2,5 kW	2,7 kW	2,1 kW	2,8 kW	2,5 kW	2,3 kW	2,3 kW	2,3 kW	2,5 kW	2,3 kW	2,4 kW	3 kW	3,6 kW
Rendement	95%	93%	93%	93%	92%	92,60%	92,60%	92,60%	92%	92,60%	94%	92%	92%
Max. temp. rookgasafvoer Temp. max. de fumées	193°C	184°C	150°C	193°C	165°C	188°C	212°C	188°C	165°C	188°C	135°C	144°C	158°C
Minimale schouwtrek Tirage min. du cheminée	10 Pa	10 Pa	10 Pa	10 Pa	10 Pa	10 Pa	10 Pa	10 Pa	10 Pa	10 Pa	10 Pa	5 Pa	5 Pa
Voorraadtank Réservoir	26 L 17 kg	18,5 L 10 kg	25 L 16 kg	23 L 15 kg	26 L 17 kg	32 L / 21 kg 27 L / 17,5 kg	46 L / 30 kg 40 L / 26 kg	39 L / 25 kg 33 L / 21,5 kg	24 L 15,5 kg	32 L 21 kg	23 L 15 kg	12 L	30 L
Verbruik op min. per uur Usage min. par heure	0,6 kg/h	0,6 kg/h	0,5 kg/h	0,6 kg/h	0,5 kg/h	0,5 kg/h	0,5 kg/h	0,5 kg/h	0,6 kg/h	0,5 kg/h	0,5 kg/h	0,6 kg/h	0,8 kg/h
Verbruik op max. per uur Usage sur max. par heure	1,7 kg/h	1,7 kg/h	1,4 kg/h	1,7 kg/h	1,9 kg/h	1,8 kg/h	2,3 kg/h	1,8 kg/h	1,45 kg/h	1,8 kg/h	1,8 kg/h	1,3 kg/h	1,8 kg/h
Autonomie op min. Autonomie au min.	30 u/h	20 u/h	26 u/h	26 u/h	27 u/h	40 u/h 35 u/h	60 u/h 52 u/h	50 u/h	26 u/h	40 u/h	30 u/h	12 u/h	25 u/h
Autonomie op max. Autonomie au max.	10 u/h	7 u/h	11 u/h	9 u/h	11 u/h	11 u/h 10 u/h	13 u/h 11 u/h	14 u/h	11 u/h	11 u/h	8 u/h	6 u/h	11 u/h
Verwarmvolume (indicatief) Volume de chauffe (indicatif)	172 m³	177 m³	129 m³	168 m³	197 m³	199 m³	246 m³	199 m³	155 m³	199 m³	197 m³	174 m³	226 m³
Diameter rookgasafvoer Diamètre sortie de fumées	80 mm	80 mm	80 mm	80 mm	80 mm	80 mm	80 mm	80 mm	80 mm	80 mm	100 mm	80 mm	80 mm
Aansluiting rookgasafvoer Type sortie	achter/boven arrière/dessus	achter/boven arrière/dessus	achter/boven arrière/dessus	achter/boven arrière/dessus	achter arrière	achter/boven arrière/dessus	achter/boven arrière/dessus	achter/boven arrière/dessus	achter arrière	achter arrière	achter/boven arrière/dessus	boven dessus	boven dessus
Gewicht Poids	80 kg	80 kg	80 kg	60 kg	80 kg	170 kg	165 kg 168 kg	127 kg	90 kg	132 kg	145 kg 200 kg (deco)	80 kg	115 kg
Convectieventilator Ventilateur de convection	✓	✓	✓	✓	✓	✓	✓	✓	✓	✓	✓	✓	✓
Energieklasse Classe énergétique	A+	A+	A+	A+	A+	A+	A+	A+	A+	A+	A+	A+	A+

 COMFORT AIR	TEIA	RAAM	EGO C.A. (UP!)	RAY	PHILO	STAR C.A. (UP!)	MUSA C.A. (UP!)	DOC	STREAM	CLUB/SUITE C.A. (UP!)	MUSA C.A. (UP!) POWER	CLUB/SUITE C.A. (UP!) POWER	FLOW
Technologie	EASY	EASY	MAESTRO+	MAESTRO+	MAESTRO+	MAESTRO+	MAESTRO+	MAESTRO+	MAESTRO+	MAESTRO+	MAESTRO+	MAESTRO+	MAESTRO
Nominaal vermogen Puissance nominale	10 kW	7,8 kW	10 kW	7,8 kW	13,8 kW	10 kW	11,9 kW	8,8 kW	12,4 kW	11,9 kW	13,8 kW	13,8 kW	10 kW
Minimaal vermogen Puissance minimale	2,3 kW	2,5 kW	2,3 kW	2,5 kW	3,4 kW	2,3 kW	3,4 kW	2,6 kW	3,5 kW	3,4 kW	3,4 kW	3,4 kW	2,3 kW
Rendement	92,60%	91%	92,60%	91%	93,20%	92,60%	93,20%	89,80%	85,80%	93,20%	93,20%	93,20%	92,60%
Max. temp. rookgasafvoer Temp. max. de fumées	210°C	179°C	212°C	179°C	170°C	212°C	193°C	186°C	260°C	193°C	193°C	205°C	212 °C
Minimale schouwtrek Tirage min. du cheminée	10 Pa	10 Pa	10 Pa	10 Pa	10 Pa	10 Pa	10 Pa	10 Pa	10 Pa	10 Pa	10 Pa	10 Pa	10 Pa
Voorraadtank Réservoir	42 L 27 kg	28 L 18 kg	38 L / 25 kg 32 L / 22 kg	28 L 18 kg	30 L 19 kg	39 L / 25 kg 33 L / 21,5 kg	46 L / 30 kg 40 L / 26 kg	28 L 18 kg	50 L 32,5 kg	45 L / 30 kg 38 L / 25 kg	46 L / 30 kg 40 L / 26 kg	45 L / 30 kg 38 L / 25 kg	32 L 21 kg
Verbruik op min. per uur Usage min. par heure	0,5 kg/h	0,5 kg/h	0,5 kg/h	0,5 kg/h	0,8 kg/h	0,5 kg/h	0,78 kg/h	0,6 kg/h	0,8 kg/h	0,8 kg/h	0,8 kg/h	0,8 kg/h	0,5 kg/h
Verbruik op max. per uur Usage sur max. par heure	2,3 kg/h	1,7 kg/h	2,3 kg/h	1,7 kg/h	3,1 kg/h	2,3 kg/h	2,7 kg/h	1,90 kg/h	2,9 kg/h	2,7 kg/h	3,1 kg/h	3,1 kg/h	2,3 kg/h
Autonomie op min. Autonomie au min.	45 u/h	36 u/h	50 u/h 43 u/h	36 u/h	33 u/h	50 u/h 43 u/h	37 u/h 33 u/h	30 u/h	41 u/h	37 u/h 33 u/h	37 u/h 33 u/h	37 u/h 33 u/h	42 u/h
Autonomie op max. Autonomie au max.	12 u/h	11 u/h	11 u/h 9 u/h	11 u/h	8 u/h	11 u/h 9 u/h	11 u/h 10 u/h	10 u/h	11 u/h	11 u/h 10 u/h	10 u/h 8 u/h	10 u/h 8 u/h	9 u/h
Verwarmvolume (indicatief) Volume de chauffe (indicatif)	246 m³	192 m³	246 m³	192 m³	339 m³	246 m³	292 m³	216 m³	305 m³	292 m³	339 m³	339 m³	246 m³
Diameter rookgasafvoer Diamètre sortie de fumées	80 mm	80 mm	80 mm	80 mm	80 mm	80 mm	80 mm	80 mm	80 mm	80 mm	80 mm	80 mm	80 mm
Aansluiting rookgasafvoer Type sortie	achter arrière	achter arrière	achter/boven arrière/dessus	boven dessus	achter arrière	achter/boven arrière/dessus	achter/boven arrière/dessus	achter/boven arrière/dessus	achter/boven arrière/dessus	achter/boven arrière/dessus	achter/boven arrière/dessus	achter/boven arrière/dessus	achter arrière
Gewicht Poids	145 kg	148 kg	130 kg 133 kg	155 kg	183 kg	130 kg 133 kg	180 kg 183 kg	148 kg	175 kg	180 kg 183 kg	183 kg 186 kg	183 kg 186 kg	130 kg
Energieklasse Classe énergétique	A+	A+	A+	A+	A+	A+	A+	A+	A+	A+	A+	A+	A+

Deze gegevens zijn indicatief. Voor de meest accurate gegevens raadpleegt u best de website
Ces données sont indicatives. Pour les données les plus précises, veuillez consulter le site web

www.mcz.it

REGINA	COSTANZA	 HYDRO	STAR HYDROMATIC 12	EGO M+ HYDROMATIC 12	MUSA HYDROMATIC 18	CLUB/SUITE M+ HYDROMATIC 18	MUSA HYDROMATIC 24	CLUB/SUITE M+ HYDROMATIC 24	PAD HYDROMATIC 18	PAD HYDROMATIC 24	VIVO 90 HYDROMATIC 18	VIVO 90 HYDROMATIC 25	AKI HYDROMATIC 18	AKI HYDROMATIC 24
EASY	EASY	Technologie	MAESTRO	MAESTRO+	MAESTRO+	MAESTRO+	MAESTRO	MAESTRO+	MAESTRO+	MAESTRO+	MAESTRO	MAESTRO	MAESTRO+	MAESTRO
7 kW	7 kW	Nominaal vermogen Puissance nominale	11,9 kW 10 kW <small>water/EAU</small>	11,8 kW 10 kW <small>water/EAU</small>	17,7 kW 12,7 kW <small>water/EAU</small>	17,7 kW 13 kW <small>water/EAU</small>	23,9 kW 19 kW <small>water/EAU</small>	24,2 kW 19 kW <small>water/EAU</small>	17,7 kW 12,7 kW <small>water/EAU</small>	14,2 kW 18,2 kW <small>water/EAU</small>	18 kW 13 kW <small>water/EAU</small>	24,7 kW 19 kW <small>water/EAU</small>	17,7 kW 12,7 kW <small>water/EAU</small>	23,9 kW 18,6 kW <small>water/EAU</small>
2,5 kW	2,5 kW	Minimaal vermogen Puissance minimale	3,2 kW	3,2 kW	4,4 kW	4,4 kW	4,5 kW	4,4 kW	4,4 kW	4,5 kW	4,7 kW	4,7 kW	4,4 kW	4,5 kW
95%	93%	Rendement	96,10%	92,40%	95,9%	95,90%	95,60%	95,90%	95,9%	95,9%	95,9%	95,9%	95,9%	95,60%
193°C	184°C	Max. temp. rookgasafvoer Temp. max. de fumées	123°C	123°C	118°C	118°C	156°C	151°C	118°C	151°C	120°C	165°C	118°C	151°C
10 Pa	10 Pa	Minimale schouwtrek Tirage min. du cheminée	10 Pa	10 Pa	10 Pa	10 Pa	10 Pa	10 Pa	10 Pa	10 Pa	10 Pa	10 Pa	10 Pa	10 Pa
26 L 17 kg	18,5 L 10 kg	Voorraadtank Réservoir	31 L 20 kg	38 L 25 kg	40 L 26 kg	38 L 25 kg	40 L 26 kg	38 L 25 kg	38 L 25 kg	38 L 25 kg	64 L 54 kg	64 L 54 kg	40 L / 26 kg	40 L / 26 kg
0,6 kg/h	0,6 kg/h	Verbruik op min. per uur Usage min. par heure	0,7 kg/h	0,7 kg/h	1 kg/h	1 kg/h	1 kg/h	1 kg/h	1 kg/h	1 kg/h	1,2 kg/h	1,2 kg/h	1 kg/h	1 kg/h
1,7 kg/h	1,7 kg/h	Verbruik op max. per uur Usage sur max. par heure	2,7 kg/h	2,7 kg/h	3,5 kg/h	3,5 kg/h	5,3 kg/h	5,3 kg/h	3,5 kg/h	5,3 kg/h	3,9 kg/h	5,5 kg/h	3,5 kg/h	5,3 kg/h
30 u/h	20 u/h	Autonomie op min. Autonomie au min.	29 u/h	29 u/h	26 u/h	26 u/h	26 u/h	26 u/h	26 u/h	26 u/h	45 u/h	45 u/h	26 u/h	26 u/h
10 u/h	7 u/h	Autonomie op max. Autonomie au max.	8 u/h	8 u/h	8 u/h	8 u/h	5 u/h	5 u/h	8 u/h	5 u/h	13 u/h	9 u/h	8 u/h	5 u/h
172 m³	177 m³	Verwarmvolume (indicatief) Volume de chauffe (indicatif)	292 m³	292 m³	435 m³	435 m³	587 m³	595 m³	435 m³	595 m³	393 m³	565 m³	435 m³	587 m³
80 mm	80 mm	Diameter rookgasafvoer Diamètre sortie de fumées	80 mm	80 mm	80 mm	80 mm	80 mm	80 mm	80 mm	80 mm	80 mm	80 mm	80 mm	80 mm
achter arrière	achter/boven arrière/dessus	Aansluiting rookgasafvoer Type sortie	achter arrière	achter arrière	achter arrière	achter arrière	achter arrière	achter arrière	achter arrière	achter arrière	achter arrière	achter arrière	achter/boven arrière/dessus	achter/boven arrière/dessus
170 kg	135 kg	Gewicht Poids	153 kg	147 kg	177 kg	190 kg	177 kg	190 kg	190 kg	190 kg	190 kg	190 kg	190 kg	190 kg
✓	✓	Convectieventilator Ventilateur de convection	✓	✓	✓	✓	✓	✓	✓	✓	✓	✓	✓	✓
A+	A+	Energieklasse Classe énergétique	A+	A+	A++	A++	A+	A++	A++	A++	A++	A++	A++	A+

MOOD CURVE	VIVO 90 9 kW	VIVO 90 11 kW	VIVO 80	MARLENE UP!
MAESTRO	MAESTRO	MAESTRO	RELAX	MAESTRO
8,1 kW	8,9 kW	10,9 kW	10,5 kW	8,1 kW
2,3 kW	2,5 kW	2,5 kW	2,6 kW	2,3 kW
92,60%	92,40%	90,70%	92,60%	90,90%
188°C	150°C	180°C	180°C	188°C
10 Pa	10 Pa	10 Pa	10 Pa	10 Pa
32 L 21 kg	35 L 22 kg	35 L 22 kg	25 L 16 kg	39 L 25 kg
0,5 kg/h	0,6 kg/h	0,6 kg/h	0,6 kg/h	0,5 kg/h
1,8 kg/h	2 kg/h	2,5 kg/h	2,2 kg/h	1,8 kg/h
40 u/h	38 u/h	38 u/h	28 u/h	35 u/h
11 u/h	11 u/h	9 u/h	8 u/h	10 u/h
199 m³	219 m³	268 m³	226 m³	174 m³
80 mm	80 mm	80 mm	80 mm	80 mm
achter arrière	boven dessus	boven dessus	boven dessus	boven dessus
170 kg	180 kg	180 kg	170 kg	170 kg
A+	A+	A+	A+	A+

core	EIKO	EGO	EGO C.A.	MAKO	CLUB/SUITE/MUSA 10 kW	CLUB/SUITE/MUSA 12 kW	CLUB/SUITE/MUSA 14 kW	FEEL FEEL UP!	MOOD	CURVE UP!
Technologie	CORE	CORE	CORE	CORE	CORE	CORE	CORE	CORE	CORE	CORE
Nominaal vermogen Puissance nominale	6 kW	8 kW	10 kW	8 kW	10 kW	12 kW	14 kW	12 kW	8 kW	8 kW
Minimaal vermogen Puissance minimale	2,9 kW	2,4 kW	2,4 kW	2,4 kW	2,4 kW	5 kW	5 kW	5 kW	2,4 kW	2,4 kW
Rendement	92,00%	92,90%	92,90%	92,90%	92,90%	93,80%	93,80%	93,80%	92,90%	92,90%
Max. temp. rookgasafvoer Temp. max. de fumées	143°C	166°C	182°C	166°C	182°C	162°C	189°C	162°C	166°C	166°C
Minimale schouwtrek Tirage min. du cheminée	5 Pa	5 Pa	5 Pa	5 Pa	5 Pa	5 Pa	5 Pa	5 Pa	5 Pa	5 Pa
Voorraadtank Réservoir	23 L	39 L	39 L	44 L	46 L	40 L	40 L	48 L	32 L	27 L
Verbruik op min. per uur Usage min. par heure	0,7 kg/h	0,6 kg/h	0,6 kg/h	0,6 kg/h	0,6 kg/h	1,1 kg/h	1,1 kg/h	1,1 kg/h	0,6 kg/h	0,6 kg/h
Verbruik op max. per uur Usage sur max. par heure	1,4 kg/h	1,9 kg/h	2,3 kg/h	1,9 kg/h	2,3 kg/h	2,7 kg/h	3,2 kg/h	2,7 kg/h	1,9 kg/h	1,9 kg/h
Autonomie op min. Autonomie au min.	21 u/h	42 u/h	42 u/h	48 u/h	50 u/h	24 u/h	24 u/h	28 u/h	35 u/h	30 u/h
Autonomie op max. Autonomie au max.	11 u/h	13 u/h	11 u/h	15 u/h	13 u/h	10 u/h	8 u/h	11 u/h	11 u/h	9 u/h
Verwarmvolume (indicatief) Volume de chauffe (indicatif)	171 m³	229 m³	286 m³	229 m³	286 m³	343 m³	403 m³	343 m³	229 m³	229 m³
Diameter rookgasafvoer Diamètre sortie de fumées	80 mm	80 mm	80 mm	80 mm	80 mm	80 mm	80 mm	80 mm	80 mm	80 mm
Aansluiting rookgasafvoer Type sortie	achter/boven arrière/dessus	achter arrière	achter arrière	achter arrière	achter arrière	achter arrière	achter arrière	achter/boven arrière/dessus	achter arrière	boven dessus
Gewicht Poids	129 kg	130 kg	133 kg	161 kg	165 kg	183 kg	183 kg	180 kg	145 kg	130 kg
Energieklasse Classe énergétique	A+	A+	A+	A+	A+	A+	A+	A+	A+	A+

MCZ

MCZ
Curve



Voor een langere levensduur en een optimale verbranding van uw pelletkachel adviseert FERØ het gebruik van dubbelwandig geïsoleerde rookkanalen. Koop uw MCZ pelletkachel bij een erkend MCZ dealer, die steeds kan terugvallen op de bijstand van Unifire Service.

Pour une vie plus longue et une combustion optimale, Fero vous conseille d'utiliser des buses en inox double paroi isolées. Achetez votre poêle à pellets MCZ auprès d'un revendeur officiel MCZ, afin de pouvoir compter sur son bon service ainsi que sur celui de la société importatrice Unifire Service.

**PRIJSLIJST
TARIF**



FERØ^{NV}
a unifire company

Invoerder / Distributeur BENELUX
Bruwaan 17 • 9700 OUDENAARDE
T : +32 55 30 35 60 • info@fero.be
www.fero.be

Ondanks zorgvuldige controle van de vermelde data, zijn fouten niet uitgesloten. Fero en zijn partners kunnen niet verantwoordelijk worden gesteld voor eventuele zet- en/of drukfouten. Fero behoudt zich daarnaast ook het recht om de producten te wijzigen zonder voorafgaande kennisgeving.

En dépit de tout le soin apporté, certaines données peuvent avoir changé. Fero et ces partenaires ne peuvent en conséquence assumer aucune responsabilité en ce qui concerne l'actualité et l'exactitude des informations mises à disposition. Par ailleurs, Fero se réserve le droit d'apporter en tout temps et sans préavis des modifications.