



PERTINGER

LISTE DES PRIX VALIDE À PARTIR DU 1^{ER} NOVEMBRE 2022

TOUS LES PRIX SONT DÉPART USINE ET HORS TVA



LE CONFIGURATEUR PERTINGER CRÉEZ VOUS-MÊME DES OFFRES

Inscrivez-vous en tant que revendeur et utilisez notre configurateur en ligne pour créer rapidement et facilement une offre pour votre client en fonction de ses souhaits et de ses idées depuis votre propre ordinateur, tablette ou smartphone. Vous pouvez ensuite générer une commande à partir de l'offre que vous avez créée.



Calculez votre cuisinière
en ligne sur [pertinger.com](https://www.pertinger.com)

LISTE DES PRIX*

VALIDE À PARTIR DU 1^{ER} NOVEMBRE 2022

TOUS LES PRIX SONT DÉPART USINE ET HORS TVA

INDEX

- 4 ÖKOALPIN SANS FOUR
- 5 ÖKOALPIN AVEC FOUR EN
- 6 ÖKOALPIN AVEC FOUR LATÉRAL
- 8 CUISINIÈRES VINTAGE
- 9 THERMO-CUISINIÈRES
- 10 THERMO-CUISINIÈRES PLUS
- 11 THERMO-CUISINIÈRES À FLAMME INVERSÉE
- 12 THERMO-CUISINIÈRES ÉQUIPEMENT
- 14 CUISINIÈRES PRÉFABRIQUÉE
- 16 ÉQUIPEMENT POUR LE CUISINIÈRES PRÉFABRIQUÉE
- 18 EXÈCUTIONS SPÈCIALES ET ÉQUIPEMENT
- 24 BANDES DE PROTECTION DU PLAN DE TRAVAIL ET ENTRETOIS

ÖKOALPIN

SANS FOUR

- Chambre de combustion écologique
- Prise d'air externe
- Plaque de cuisson CERAN en acier inoxydable ou en vitrocéramique
- Protection contre l'incendie AIR SYSTEM
- Revêtement en acier inoxydable, revêtement standard en poudre ou plâtre
- Main courante frontale
- Hauteur réglable de 850 à 910 mm
- Tiroir avec socle intégré et fermeture servo-assistée



50 Ökoalpin

- Dimensions (L x P x H) • 500 x 600 x 850-910 mm
- Puissance calorifique nominale • 6,0 kW

Trend € € 3.640

Dekor € € 4.038

Panorama € € 4.085



60 Ökoalpin

- Dimensions (L x P x H) • 600 x 600 x 850-910 mm
- Puissance calorifique nominale • 6,0 kW

Trend € 3.837

Dekor € 4.236

Panorama € 4.282

ÖKOALPIN

AVEC FOUR EN

- Chambre de combustion biologique
- Prise d'air externe
- Porte du four avec verre et éclairage intérieur
- Plateau et grill - guides télescopiques
- Plaque de cuisson CERAN en acier inoxydable ou en vitrocéramique
- Porte du foyer avec triple vitrage autonettoyant
- Protection contre l'incendie AIR SYSTEM
- Revêtement en acier inoxydable, revêtement standard en poudre ou plâtre
- Main courante frontale
- Hauteur réglable de 850 à 910 mm
- Tiroir avec socle intégré et fermeture servo-assistée (sauf BU XL)



60BU Ökoalpin

prix HTVA

- Dimensions (L x P x H)
- Puissance calorifique nominale
- Taille du four (L x P x H)
- 600 x 600 x 850-910 mm
- 8,0 kW
- 345 x 420 x 160 mm

Panorama

3. € 4.675



60BU XL Ökoalpin

- Dimensions (L x P x H)
- Puissance calorifique nominale
- Taille du four (L x P x H)
- 600 x 600 x 850-910 mm
- 8,0 kW
- 345 x 420 x 250 mm

Panorama

3. € 4.675



70BU Ökoalpin

- Dimensions (L x P x H)
- Puissance calorifique nominale
- Taille du four (L x P x H)
- 700 x 600 x 850-910 mm
- 8,0 kW
- 445 x 420 x 160 mm

Panorama

4. € 4.964



70BU XL Ökoalpin

- Dimensions (L x P x H)
- Puissance calorifique nominale
- Taille du four (L x P x H)
- 700 x 600 x 850-910 mm
- 8,0 kW
- 445 x 420 x 250 mm

Panorama

4. € 4.964

Accessoires Ökolpin avec four en dessous

Boîte à pellets, volume d'environ 5,5 kg, puissance de chauffage de 10 kW

€ 636

ÖKOALPIN

AVEC FOUR LATÉRAL

- Chambre de combustion écologique
- Prise d'air externe
- Four à droite ou à gauche
- Four avec verre, plaque et grille incluses
- Plaque de cuisson CERAN en acier inoxydable ou en vitrocéramique
- Protection contre l'incendie AIR SYSTEM
- Revêtement en acier inoxydable, revêtement standard en poudre ou plâtre
- Main courante frontale
- Hauteur réglable de 850 à 910 mm
- Tiroir avec socle intégré et fermeture servo-assistée



70 Ökoalpin

- Dimensions (L x P x H) • 700 x 600 x 850-910 mm
- Puissance calorifique nominale • 7,0 kW
- Taille du four (L x P x H) • 260 x 420 x 265 mm

Trend ----- € 4.645

Dekor ----- € 5.044

Panorama ----- € 5.090

prix HTVA



70+5 Ökoalpin

- Dimensions (L x P x H) • 750 x 600 x 850-910 mm
- Puissance calorifique nominale • 7,0 kW
- Taille du four (L x P x H) • 300 x 420 x 265 mm

Trend ----- € 4.743

Dekor ----- € 5.142

Panorama ----- € 5.188



80 Ökoalpin

- Dimensions (L x P x H) • 800 x 600 x 850-910 mm
- Puissance calorifique nominale • 8,0 kW
- Taille du four (L x P x H) • 300 x 420 x 265 mm

Trend ----- € 4.848

Dekor ----- € 5.247

Panorama ----- € 5.293



90 Ökoalpin

- Dimensions (L x P x H) • 900 x 600 x 850-910 mm
- Puissance calorifique nominale • 8,0 kW
- Taille du four (L x P x H) • 345 x 420 x 265 mm

Trend ----- € 5.030

Dekor ----- € 5.428

Panorama ----- € 5.475

ÖKOALPIN

AVEC FOUR LATÉRAL

- Chambre de combustion écologique
- Prise d'air externe
- Four à droite ou à gauche
- Four avec verre, plaque et grille incluses
- Plaque de cuisson CERAN en acier inoxydable ou en vitrocéramique
- Protection contre l'incendie AIR SYSTEM
- Revêtement en acier inoxydable, revêtement standard en poudre ou plâtre
- Main courante frontale
- Hauteur réglable de 850 à 910 mm
- Tiroir avec socle intégré et fermeture servo-assistée



100 Ökoalpin

- Dimensions (L x P x H)
- Puissance calorifique nominale
- Taille du four (L x P x H)
- 1.000 x 600 x 850-910 mm
- 8,0 kW
- 445 x 420 x 265 mm

Trend

prix HTVA

€ 5.232

Dekor

€ 5.630

Panorama

€ 5.676



110 Ökoalpin

- Dimensions (L x P x H)
- Puissance calorifique nominale
- Taille du four (L x P x H)
- 1.100 x 600 x 850-910 mm
- 8,0 kW
- 545 x 420 x 265 mm

Trend

€ 5.463

Dekor

€ 5.861

Panorama

€ 5.908

VINTAGE

- Chambre de combustion écologique
- Prise d'air externe
- Four à droite ou à gauche, plaque et grille incluses
- Main courante avant, gauche et droite
- Plaque de cuisson en acier avec des anneaux



80 Vintage

- Dimensions (L x P x H)
- Puissance calorifique nominale
- Taille du four (L x P x H)
- 800 x 640 x 850 mm
- 8,0 kW
- 260 x 420 x 265 mm

prix HTVA

€ 5.695



90 Vintage

- Dimensions (L x P x H)
- Puissance calorifique nominale
- Taille du four (L x P x H)
- 900 x 640 x 850 mm
- 8,0 kW
- 300 x 420 x 265 mm

€ 5.908



100 Vintage

- Dimensions (L x P x H)
- Puissance calorifique nominale
- Taille du four (L x P x H)
- 1.000 x 640 x 850 mm
- 8,0 kW
- 400 x 420 x 265 mm

€ 6.120



110 Vintage

- Dimensions (L x P x H)
- Puissance calorifique nominale
- Taille du four (L x P x H)
- 1.100 x 640 x 850 mm
- 8,0 kW
- 500 x 420 x 265 mm

€ 6.333

THERMO-CUISINIÈRES

- Chambre de combustion écologique
- Prise d'air externe
- Four à droite ou à gauche (version avec four)
- Four avec verre et éclairage intérieur (version avec four)
- Plateau et grille - guides télescopiques (version avec four)
- Porte du foyer avec triple vitrage autonettoyant
- Plaque de cuisson CERAN en acier inoxydable ou en vitrocéramique
- Protection contre l'incendie AIR SYSTEM
- Revêtement en acier inoxydable, revêtement standard en poudre ou plâtre
- Main courante frontale
- Hauteur réglable de 850 à 910 mm
- Unité de contrôle
- Tiroir avec socle intégré et fermeture servo-assistée



60 Thermo-cuisinière

- Dimensions (L x P x H) • 600 x 600 x 850-910 mm
- Puissance calorifique nominale • 15,0 kW

Panorama

5

prix HTVA

€ 7.244



80 Thermo-cuisinière

- Dimensions (L x P x H) • 800 x 600 x 850-910 mm
- Puissance calorifique nominale • 14,0 kW
- Taille du four (L x P x H) • 260 x 420 x 265 mm

Panorama

6

€ 8.044



90 Thermo-cuisinière

- Dimensions (L x P x H) • 900 x 600 x 850-910 mm
- Puissance calorifique nominale • 14,0kW
- Taille du four (L x P x H) • 345 x 420 x 265 mm

Panorama

6

€ 8.243



100 Thermo-cuisinière

- Dimensions (L x P x H) • 1.000 x 600 x 850-910 mm
- Puissance calorifique nominale • 14,0 kW
- Taille du four (L x P x H) • 445 x 420 x 265 mm

Panorama

6

€ 8.427

PLUS

THERMO-CUISINIÈRES

- Chambre de combustion écologique
- Foyer avec grille mobile
- Prise d'air externe
- Four à droite ou à gauche
- Four avec verre et éclairage intérieur
- Plateau et grill - guides télescopiques
- Porte du foyer avec triple vitrage autonettoyant
- Plaque de cuisson CERAN en acier inoxydable ou en vitrocéramique
- Protection contre l'incendie AIR SYSTEM
- Revêtement en acier inoxydable, revêtement standard en poudre ou plâtre
- Main courante frontale
- Hauteur réglable de 850 à 910 mm
- Unité de contrôle
- Tiroir avec socle intégré et fermeture servo-assistée



80PLUS Thermo-cuisinière

- Dimensions (L x P x H)
 - Puissance calorifique nominale
 - Taille du four (L x P x H)
- 800 x 600 x 850-910 mm
 - 14,0 - 21,0 kW
 - 245 x 420 x 265 mm

Panorama

6

prix HTVA

€ 8.634



90PLUS Thermo-cuisinière

- Dimensions (L x P x H)
 - Puissance calorifique nominale
 - Taille du four (L x P x H)
- 900 x 600 x 850-910 mm
 - 15,0 - 22,0 kW
 - 345 x 420 x 265 mm

Panorama

7

€ 8.831



100PLUS Thermo-cuisinière

- Dimensions (L x P x H)
 - Puissance calorifique nominale
 - Taille du four (L x P x H)
- 1.000 x 600 x 850-910 mm
 - 16,0 - 23,0 kW
 - 445x 420 x 265 mm

Panorama

7

€ 9.017

THERMO-CUISINIÈRES

À FLAMME INVERSÉE

- Chambre de combustion à flamme inversée
- Prise d'air externe
- Four à droite ou à gauche
- Four avec verre et éclairage intérieur
- Plateau et grill - guides télescopiques
- Porte du foyer avec triple vitrage autonettoyant
- Plaque de cuisson CERAN en acier inoxydable ou en vitrocéramique
- Protection contre l'incendie AIR SYSTEM
- Revêtement en acier inoxydable, revêtement standard en poudre ou plâtre
- Main courante frontale
- Hauteur réglable de 850 à 910 mm
- Unité de contrôle
- Tiroir à fermeture servo-assistée



80 Thermo-cuisinière à flamme inversée

prix HTVA

- Dimensions (L x P x H)
- Puissance calorifique nominale
- Taille du four (L x P x H)
- 800x 600 x 850-910 mm
- 10,5 kW
- 245 x 420 x 265 mm

Panorama ----- 7 € 8.901



90 Thermo-cuisinière à flamme inversée

- Dimensions (L x P x H)
- Puissance calorifique nominale
- Taille du four (L x P x H)
- 900 x 600 x 850-910 mm
- 10,5 kW
- 345 x 420 x 265 mm

Panorama ----- 7 € 9.101



100 Thermo-cuisinière à flamme inversée

- Dimensions (L x P x H)
- Puissance calorifique nominale
- Taille du four (L x P x H)
- 1.000 x 600 x 850-910 mm
- 10,5 kW
- 445 x 420 x 265 mm

Panorama ----- 7 € 9.301

ÉQUIPEMENT

THERMO-CUISINIÈRES



Thermokit RTP (PLUS et flamme inversée)

- Pompe
- Robinet anti-condensation
- Vanne de décharge thermique
- Soupape de sécurité
- Clapet anti-retour
- Vase d'expansion à membrane

prix HTVA

€ 1.880

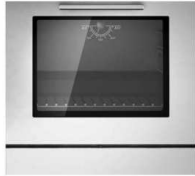

Porte du four basculante

comme alternative à la porte pliante

sans supplément

Autre

Régulateur différentiel de température

€ 323



CUISINIÈRES

PRÉFABRIQUÉE

- Chambre de combustion écologique
- Prise d'air externe
- Four à droite ou à gauche (version avec four)
- Four avec verre, plaque et grille incluses (version avec four)
- Main courante frontale
- Plaque de cuisson CERAN en acier inoxydable ou en vitrocéramique



60 Cuisinière préfabriquée

- Dimensions (L x P x H)
- Puissance calorifique nominale
- 600 x 600 x 480 mm
- 6,0 kW

Trend

prix HTVA

€ 3.050

Dekor

€ 3.316

Panorama

€ 3.495



80 Cuisinière préfabriquée

- Dimensions (L x P x H)
- Puissance calorifique nominale
- Taille du four (L x l x H)
- 800 x 600 x 480 mm
- 8,0 kW
- 260 x 420 x 265 mm

Trend

€ 4.297

Dekor

€ 4.563

Panorama

€ 4.742



90 Cuisinière préfabriquée

- Dimensions (L x P x H)
- Puissance calorifique nominale
- Taille du four (L x l x H)
- 900 x 600 x 480 mm
- 8,0 kW
- 300 x 420 x 265 mm

Trend

€ 4.496

Dekor

€ 4.762

Panorama

€ 4.941



100 Cuisinière préfabriquée

- Dimensions (L x P x H)
- Puissance calorifique nominale
- Taille du four (L x l x H)
- 1.000 x 600 x 480 mm
- 8,0 kW
- 300 x 420 x 265 mm

Trend

€ 4.855

Dekor

€ 5.120

Panorama

€ 5.300

CUISINIÈRES

PRÉFABRIQUÉE

- Chambre de combustion écologique
- Prise d'air externe
- Four à droite ou à gauche (version avec four)
- Four avec verre, plaque et grille incluses (version avec four)
- Main courante frontale
- Plaque de cuisson CERAN en acier inoxydable ou en vitrocéramique



100XL Cuisinière préfabriquée

- Dimensions (L x P x H)
- Puissance calorifique nominale
- Taille du four (L x l x H)
- 1.000 x 600 x 480 mm
- 8,0 kW
- 400 x 420 x 265 mm

Trend

prix HTVA

€ 4.688

Dekor

€ 4.954

Panorama

€ 5.133



110XL Cuisinière préfabriquée

- Dimensions (L x P x H)
- Puissance calorifique nominale
- Taille du four (L x l x H)
- 1.100 x 600 x 480 mm
- 8,0 kW
- 500 x 420 x 265 mm

Trend

€ 4.887

Dekor

€ 5.155

Panorama

€ 5.332

ÉQUIPEMENT

POUR LE CUISINIÈRES PRÉFABRIQUÉE

VERSION SOCLE AVEC OU SANS REVÊTEMENT DE MAÇONNERIE BRUTE

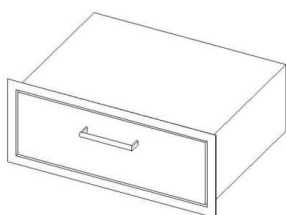

Tiroir avec guides servo-assistés - version carrée

prix HTVA

60 Cuisine préfabriquée

€ 910

80/90/100/100XL/110XL Cuisine préfabriquée

€ 1.010

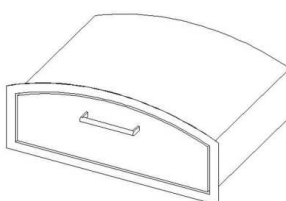

Tiroir avec guides servo-assistés - version arquée

60 Cuisine préfabriquée

€ 1.431

80/90/100/100XL/110XL Cuisine préfabriquée

€ 1.533

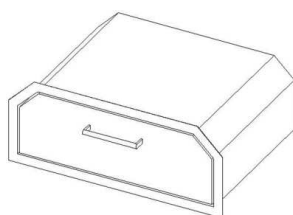

Tiroir avec guides servo-assistés - version oblique

60 Cuisine préfabriquée

€ 1.173

80/90/100/100XL/110XL Cuisine préfabriquée

€ 1.271

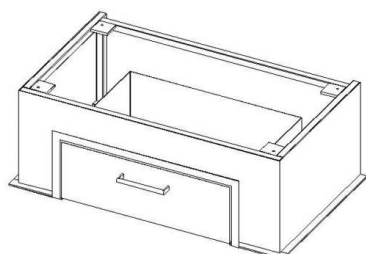

Socket préfabriqué avec tiroir - version carrée

60 Cuisine préfabriquée

€ 1.335

80 Cuisine préfabriquée

€ 1.460

90 Cuisine préfabriquée

€ 1.523

100/100XL Cuisine préfabriquée

€ 1.583

110XL Cuisine préfabriquée

€ 1.645

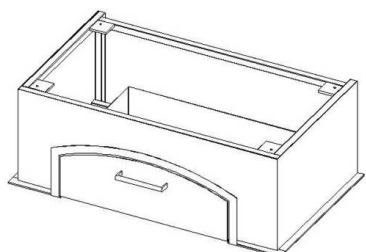

Socket préfabriqué avec tiroir - version arquée

60 Cuisine préfabriquée

€ 1.858

80 Cuisine préfabriquée

€ 1.981

90 Cuisine préfabriquée

€ 2.042

100/100XL Cuisine préfabriquée

€ 2.103

110XL Cuisine préfabriquée

€ 2.165

ÉQUIPEMENT

POUR LE CUISINIÈRES PRÉFABRIQUÉE

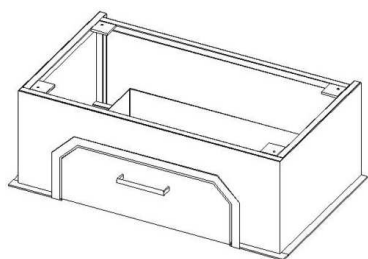

Socle préfabriqué avec tiroir - version oblique

prix HTVA

60 Cuisine préfabriquée	€ 1.597
80 Cuisine préfabriquée	€ 1.689
90 Cuisine préfabriquée	€ 1.781
100/100XL Cuisine préfabriquée	€ 1.845
110XL Cuisine préfabriquée	€ 1.899

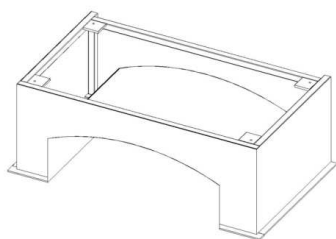

Socle préfabriqué à arc segmenté

60 Cuisine préfabriquée	€ 650
80 Cuisine préfabriquée	€ 701
90 Cuisine préfabriquée	€ 751
100/100XL Cuisine préfabriquée	€ 801
110XL Cuisine préfabriquée	€ 855

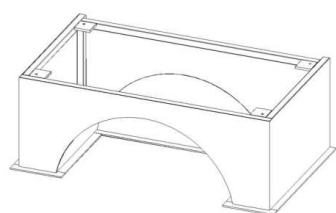

Socle préfabriqué en arc rond

60 Cuisine préfabriquée	€ 650
80 Cuisine préfabriquée	€ 701
90 Cuisine préfabriquée	€ 751
100/100XL Cuisine préfabriquée	€ 801
110XL Cuisine préfabriquée	€ 855

Autre

Finition préfabriquée avec côtés en maçonnerie brute	€ 1.395
Finition préfabriquée avec côtés enduits exposés	€ 542
Pose de majolique fournie par le client	€ 542
Unité de protection contre l'incendie AIR SYSTEM pour les préfabriqués (+5 cm), par côté	€ 443

EXÉCUTIONS

SPÉCIALES ET ÉQUIPEMENT

CUISINIÈRES VINTAGE, À PELLET ET PRÉFABRIQUÉES SUR DEMANDE

Forfait

prix HTVA

à n'appliquer qu'à la première modification

€ 157

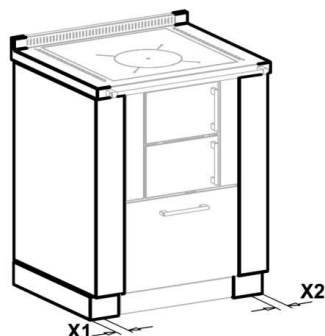

Changement de largeur sans joints

Socle télescopique non disponible.

à calculer le forfait lors de la première modification : 157 €

d'un côté : « X1 » ou « X2 » jusqu'à 100 mm

€ 623

des deux côtés : « X1 » + « X2 » jusqu'à 100 mm

€ 1.096

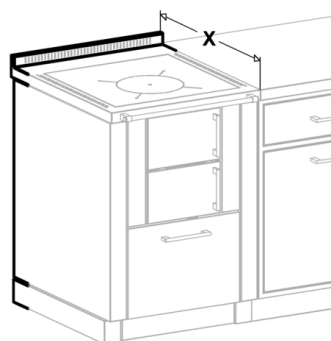

Modification de la profondeur

Le panneau latéral du meuble est prolongé par une bande en acier inoxydable.

à calculer le forfait lors de la première modification : 157 €

« X » de 600 à 800 mm (avec des bandes en acier inoxydable)

€ 483

« X » de 600 à 800 mm - un côté exposé

€ 623

« X » de 600 à 800 mm - deux côtés visibles

€ 761

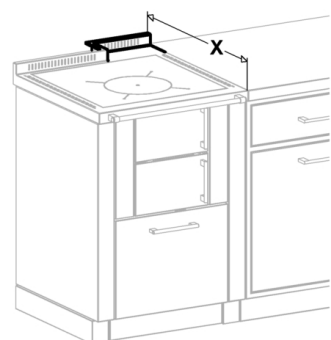

Dosseret segmenté

à calculer le forfait lors de la première modification : 157 €

coin cheminée

€ 163

« X » de 600 à 800 mm

€ 483

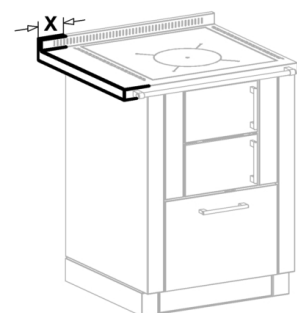

Plateau en porte-à-faux

à calculer le forfait lors de la première modification : 157 €

« X » jusqu'à 400 mm

€ 339

« X » jusqu'à 800 mm

€ 515

« X » jusqu'à 1200 mm

€ 684

EXÉCUTIONS

SPÉCIALES ET ÉQUIPEMENT

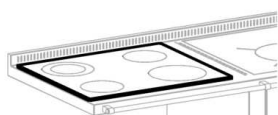

Découpage pour plaque de cuisson

prix HTVA

Découpage pour plaque de cuisson de comptoir € 143

Découpage pour la plaque de cuisson filotop € 472

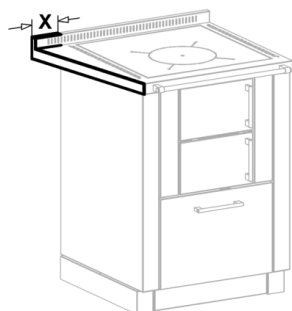

Cadre arrière hors plomb

à calculer le forfait lors de la première modification : 157 €

« X » jusqu'à 400 mm € 339

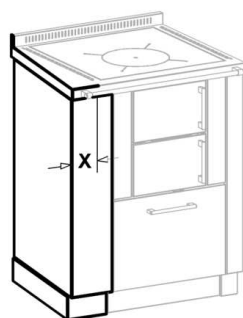

Cadre avant hors plomb

La hauteur du socle sera fixe et doit être indiquée.

à calculer le forfait lors de la première modification: 157 €

ajustement du cadre et du mur-rideau € 623

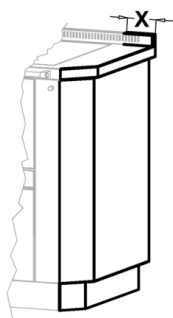

Côté biseauté

La hauteur du socle sera fixe et doit être indiquée.

à calculer le forfait lors de la première modification: 157 €

« X » = 100 mm € 981

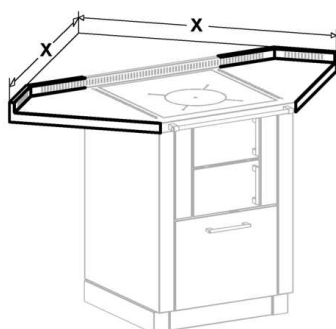

Cuisine en version d'angle (cadre uniquement)

à calculer le forfait lors de la première modification : 157 €

dimensions « X » sur demande € 1.028

EXÉCUTIONS

SPÉCIALES ET ÉQUIPEMENT

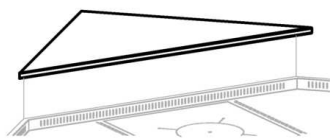

Fermeture d'angle séparé en acier inoxydable

prix HTVA

en combinaison avec cuisine en version d'angle (cadre uniquement)

€ € 450



Supplément pour cadre d'angle en version 90°

en combinaison avec cuisine en version d'angle (cadre uniquement)

€ € 450

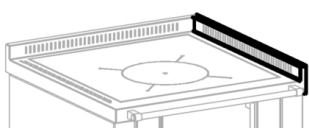

Dosseret

à calculer le forfait lors de la première modification: 157 €

hauteur du dosseret plus de 40 mm jusqu'à 300 mm

€ € 148

côté gauche et/ou droit jusqu'à une hauteur de 40 mm, par côté

€ € 148

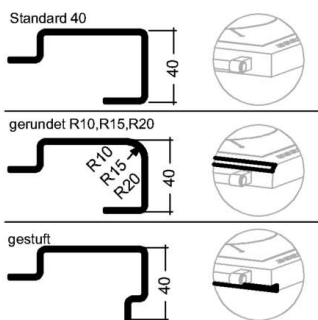

Modification de la nervure du cadre

Sur les plateaux d'une épaisseur de 40 mm et d'un rayon de 15 mm ou 20 mm, il n'est possible d'utiliser les supports RH05.

Sur les plateaux d'une épaisseur de 30 mm et d'un rayon de 10 mm ou 15 mm, il n'est possible d'utiliser les supports RH05.

Dans ces cas, on peut utiliser le support RH03.

à calculer le forfait lors de la première modification: 157 €

Cadre frontal affleurant

€ € 185

avec retour à la taille

€ € 185

rayons R10, R15, R20

€ € 185



Main courante latérale

à gauche et/ou à droite, par côté

€ € 136

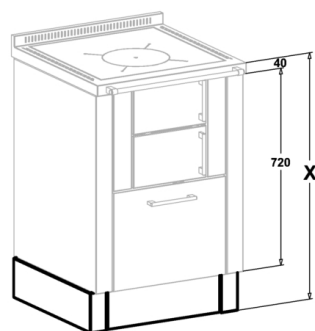

Hauteur spéciale de la cuisine

La hauteur du socle sera fixe et devra être indiquée.

« X » supérieur à 910 mm

€ € 233

EXÉCUTIONS

SPÉCIALES ET ÉQUIPEMENT

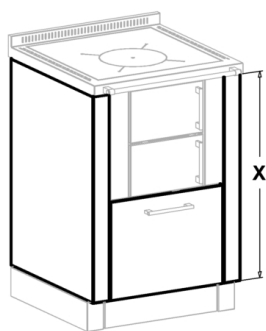

Hauteur corps et socle spécial

La hauteur du socle sera fixe et devra être indiquée.
Pas possible avec les cuisines à pellets

« X » supérieur à 720 mm, hauteur de socle sur mesure

prix HTVA

€ 662

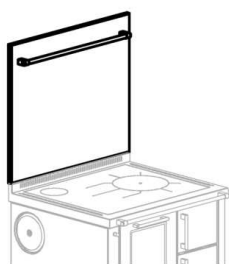

Dossier en acier inoxydable

Tige porte-louche

€ 152

largeur de la cuisine jusqu'à 750 mm

€ 557

largeur de la cuisine jusqu'à 1000 mm

€ 647

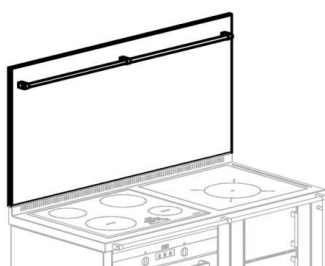

Dossier en acier inoxydable

Tige pour les louches

€ 168

pour les monoblocs combinés jusqu'à 1500 mm

€ 733

pour les monoblocs combinés jusqu'à 2000 mm

€ 821

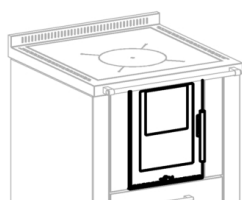

Porte coupe-feu avec triple vitrage autonettoyant

Standard dans les versions Panorama

€ 445

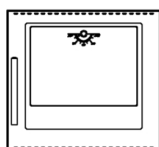

Four à ouverture latérale

Standard sur les thermo-cuisinières

€ 342

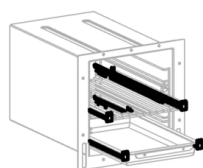

Guides télescopiques

Standard sur les modèles Ökoalpin BU, pellets et thermo-cuisinières

Pour toutes les cuisines avec four - profondeur cuisine 600 mm (par paire)

€ 104

EXÉCUTIONS

SPÉCIALES ET ÉQUIPEMENT



Éclairage du four

prix HTVA

Standard sur les modèles BU Ökoalpin, pellets et thermo-cuisinières. Connexion élect requise.

Pour toutes les cuisines avec four € € 195

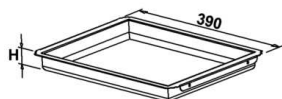

Plaque de four émaillée

H= 39 mm € 104

H= 79 mm € 126

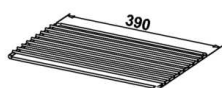

Grille de four

€ 42



Pierre réfractaire pour le pain et la pizza

À placer dans le four

€ 113

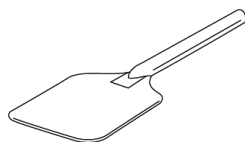

Pelle à pizza

€ 59

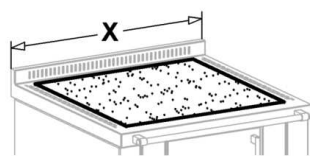

Plaque d'acier/vitrocéramique (supplémentaire ou rechange)

Pour les modèles Ökoalpin, thermo-cuisinières et préfabriquées

"X" bis 600 mm € € 287

"X" über 600 mm € € 411

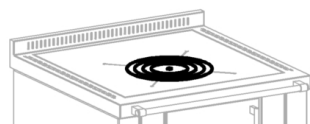

Anneaux en fonte de diamètre 235 mm

Non disponible pour les plaques en vitrocéramique

€ 73

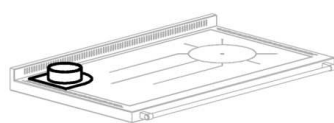

Raccordement séparé pour la sortie de fumée supérieure

Pour les plaques en acier ou en vitrocéramique

adaptateur inclus € € 221

EXÉCUTIONS

SPÉCIALES ET ÉQUIPEMENT

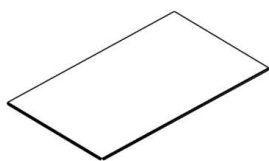

Plaque de couverture estivale

prix HTVA

€ 118



ST11 (serienmäßig)



ST04



ST21



ST31



ST35



ST37



ST41

Décoration de la porte de votre choix

Standard dans les modèles Dekor

laquée en couleur RAL ou thermolaquée en couleurs standard (chacune)

€ 60

decoración ST04, ST21, ST31, ST35, ST37, ST41 (chacune)

€ 133



Tuyau isolé pour le raccordement à l'air extérieur

par mètre linéaire

€ 43

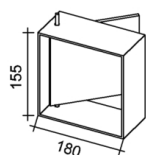

Vanne déviation fumées

pour les modèles avec four (modèles Ökoalpin BU sur demande)

€ 623

pour le modèle Ökoalpin 60 (porte coupe-feu décentralisée)

€ 1.324

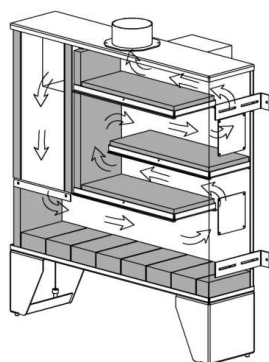

Paroi radiante

Utilisable pour la version droite ou gauche

dimensions (LxPxH): 900x207x975 mm (prix pour la version de base)

€ 2.374

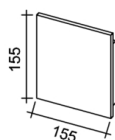

Compartiment d'inspection avec couvercle

acier inoxydable 155x155 mm

€ 112



Contrôleur de pression ambiante avec système de verrouillage

Disponible en blanc ou en noir

€ 1.117

BANDES DE PROTECTION

DU PLAN DE TRAVAIL ET ENTRETOIS

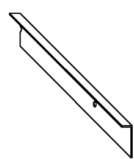

Bande pour plan de travail, en forme de L, ouverte à l'avant

prix HTVA

En acier inoxydable (chacune)

€ 63

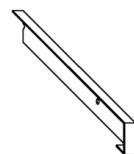

Bande pour plan de travail, en forme de L, fermée à l'avant

En acier inoxydable (chacune)

€ 95



Entretoises avec trous de ventilation, en forme de U

En acier inoxydable, largeur 25 - 50 mm (chacune)

€ 138



Entretoises sans trous de ventilation, en forme de U

En acier inoxydable, largeur 15 - 50 mm (chacune)

€ 105



Entretoises sans trous de ventilation, en forme de L

En acier inoxydable, largeur 10 - 50 mm (chacune)

€ 79

CONDITIONS

CONTRACTUELLES GENERALES

ACCEPTATION DE LA COMMANDE

Toute commande sera validée uniquement après confirmation écrite du vendeur. Les présentes conditions contractuelles générales font partie intégrante de la commande.

DELAI DE LIVRAISON

Pour chaque commande acceptée, le vendeur se réserve le droit de se dégager de l'obligation de livraison, totale ou partielle, en cas d'impossibilité de donner suite à la commande, en cas de force majeure ou pour tout autre raison ne pouvant lui être imputée. Le vendeur s'engage à respecter le délai de livraison fixé; cependant, les éventuels retards de livraison ne donne pas le droit à la rupture du contrat à l'acquéreur. L'acquéreur ne peut en aucun cas prétendre à une livraison en remplacement ou au versement de dommages et intérêts.

TRANSPORT

Tous les prix sont à considérer franco usine. En cas de transport par des moyens et du personnel de la société, ou si le transport est organisé par le vendeur, les prix du transport et de l'emballage sont indiqués séparément sur la facture. Tous les prix relatifs au transport et à l'emballage s'entendent nets.

PROJET

Les dessins, croquis et échantillons ne peuvent être copiés, reproduits ou portés à la connaissance de tiers sans autorisation expresse et resteront la propriété de la société Pertinger Srl s'ils ne sont pas facturés et payés séparément.

RECLAMATIONS

Les éventuels problèmes ou défauts du matériel devront être communiqués au vendeur dans les 8 jours suivant la livraison, par lettre recommandée, avec l'indication précise des motifs. Des différences mineures dans la réalisation artisanale de la commande ne justifient aucune réclamation, de même que les différences de poids, de qualité et de couleur des matériaux employés, s'ils rentrent dans les standards de qualité déclarés par le fournisseur. Toute demande de dommages et intérêts est exclue. Le concessionnaire s'engage à effectuer d'éventuels travaux ou réparations sous garantie sur l'appareil. Les coûts relatifs, correspondant aux tarifs en vigueur à ce moment, peuvent être transférés à la société Pertinger Srl une fois la demande de garantie acceptée.

TRAVAUX PRELIMINAIRES OU ACCESSOIRES

La cheminée doit être conforme à la réglementation en vigueur au moment du raccordement et doit être contrôlée par un technicien qualifié. Tous les murs adjacents à la cuisinière à bois doivent être réalisés en matériau hygnifuge. Les travaux secondaires tels que : les installations, les travaux électriques, les travaux de construction et les éventuels travaux de perçage sont à la charge du donneur d'ordre. Le raccordement au gaz ou au courant électrique doit être effectué par une société spécialisée.

MODIFICATIONS

Les travaux non prévus par la commande, les modifications ultérieures et les déplacements additionnels de monteurs imputables au client seront facturés en fonction du matériel utilisé et du temps de travail employé.

PAIEMENT

L'acquéreur s'engage à effectuer les paiements de manière ponctuelle et intégrale. En cas de non-respect des conditions de paiement, des intérêts moratoires calculés au taux bancaire et les charges supplémentaires relatives seront facturés au client.

RESERVE DE PROPRIETE

La marchandise fournie restera la propriété de la société Pertinger Srl jusqu'au paiement complet de celle-ci. Le risque et la responsabilité sont transférés à l'acquéreur au moment de la livraison. L'acquéreur reconnaît dès à présent le droit du vendeur à accéder aux locaux dans lequel se trouvent les biens vendus. En cas d'exercice de la réserve de propriété, tous les coûts relatifs au retrait seront à la charge de l'acquéreur. Les éventuelles saisies devront nous être communiquées en temps voulu.

ACCEPTATION

Les présentes conditions contractuelles générales entrent en vigueur au moment de l'acceptation de la commande et prévalent en tout point et sans exception sur les éventuelles conditions générales d'achat de l'acquéreur.

LEGISLATION APPLICABLE ET JURIDICTION COMPETENTE

Le contrat et les présentes conditions contractuelles générales sont soumis à la législation italienne. Pour tout litige susceptible de survenir relativement au contrat et aux présentes conditions contractuelles générales, le Tribunal de Bolzano est exclusivement compétent.



VARIANTES

VARIANTES PLAQUE:



Plaque en vitrocéramique



Plaque en acier satinée avec cercle unique



Plaque en acier satinée avec anneaux



Plaque de couverture estivale

VARIANTES FOUR:



Porte four avec vitre



Porte four avec vitre et éclairage intérieur



Porte four avec décoration



Porte four à ouverture latérale

VERSION PORTE FEU:



PANORAMA



TREND



DEKOR

VERSION DEKOR:



ST04



ST21



ST31



ST35



ST37



ST41

COULEURS ET FINITIONS DE SÉRIE:



Inox satiné



Enduit

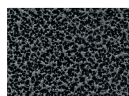

Noir argent (F1)



Brun gris (F2)



Noir absolu (F5)



Rouge bourgogne (F6)



Sand (F7)

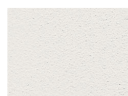

Blanc (F8)



Anthracite (F9)

FINITIONS SPÉCIALES:



Acier Naturel



Carrelage ou Faïence



Stéatite



RAL

VARIANTES POIGNÉES ET MAINS COURANTES :



G01



G02



G03



G05



RH01



RH02



RH03



RH04



RH05



RH06



PERTINGER S.r.l.

Via Plattner, 2 • 39040 Varna
BZ • Alto Adige • ITALY

T +39 0472 849525 • F +39 0472 849680
E info@pertinger.com • W pertinger.com

A company from
SÜDTIROL

